

ベッド・  
ベッド  
付属品

# 手すり

床ずれ  
防止用具

体位  
変換器

認知症  
老人徘徊  
感知機器

手すり

歩行  
補助杖

歩行器

車椅子・  
車椅子  
付属品

スロープ

移動用  
リフト・  
つり具

介護保険  
購入  
対象品

販売品

情報

## さまざまな生活シーンに対応する、「福祉用具」をご用意しております。

手すりは、手や腕を乗せたり握ったりすることで、体重を支えてバランスを確保するためのものです。立ち上がりや歩行時はもちろん、寝返りや座位の保持、姿勢の変換など、生活のあらゆる場面で使用します。手すりを選ぶ際には、握り方や力のかけ方(押す／引く)などを十分に検討し、ご利用者の状態に合ったものを選びましょう。

- 設置場所… 屋外 屋内 玄関 トイレ
- 使用目的… 段差解消 歩行 立ち座り 移乗 座位保持 立位保持

布団での離床



よかレール サイドタイプ PJO1-AL

### 玄関

あがりかまちでの昇り降り



バディーI L型サイドバー45



バディーI L型サイドバー90

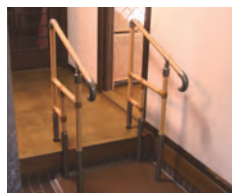

あがりかまち用  
たちあっぷステップ台無し  
CKE-01-1



あがりかまち用  
たちあっぷ  
CKE-03

### 屋外

短い距離の歩行



たよレールSOTOE 片手すり連続  
BZK-01W(N)

家屋周辺の段差解消

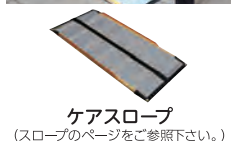

ケアスロープ  
(スロープのページをご参照下さい。)

大きな段差の昇り降り



車椅子用電動昇降機  
(移動用リフトのページをご参照下さい。)

リビングでの歩行



バディーI + クロスバー

税込価格で表記しています。( **非課税** ※非課税 と表記のない商品に限る) **単位:CM**  
サービスコード/手すり 介護給付:171007 予防給付:671007

ベッド・  
ベッド  
付属品

床ずれ  
防止用具

体位  
変換器

認知症  
老人徘徊  
感知機器

手すり

歩行  
補助杖

歩行器

車椅子・  
車椅子  
付属品

スロープ

移動用  
リフト・  
つり具

介護保険  
購入  
対象品

販売品

情報

### 寝室

ベッドでの離床



室内用自在手すりツインディ よかレール コーナータイプ PJ01-CS

### トイレ

トイレでの立ち座り



洋式トイレ用スライド手すり(ステンレス)

ルーツ スモールタイプ

### 洗面所

洗面所での立位保持



バディー + 立位保持パッド

### 廊下

廊下での歩行

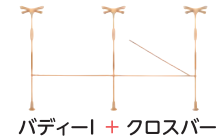
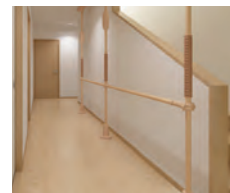

バディー + クロスバー

### リビング

ソファでの立ち座り



バディー + サイドバー

椅子の立ち座り



よかレール センタータイプ PJ01-AS

歩行支援



よかレール ロングタイプ PJ01-BL

段差解消

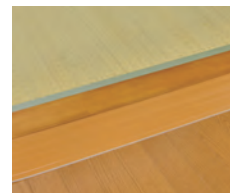

エコ段差スロープN  
(スロープのページをご参照下さい。)



# 手すり

## 使用例 ルーツ・たよレール・たちあっぷ

モルテン・マツ六・矢崎化工

### ルーツ サイドタイプ

ベッドや布団での離床や立ち座り、立ち姿勢など、さまざまな生活動作をサポートします



### たよレール BZ-N02 (N)

起き上がり、立ち上がりを安全にサポートします



### たちあっぷ CKA-01

布団・ベッドからなどの立ち上がり・姿勢保持をサポートします



### ルーツ ロングタイプ

短い距離の歩行をサポートします



税込価格で表記しています。( **非課税** ※非課税 と表記のない商品に限る) **単位:CM**  
 サービスコード/手すり 介護給付:171007 予防給付:671007

ベッド・  
 ベッド  
 付属品

床ずれ  
 防止用具

体位  
 変換器

認知症  
 老人徘徊  
 感知機器

手すり

歩行  
 補助杖

歩行器

車椅子・  
 車椅子  
 付属品

スロープ

移動用  
 リフト・  
 つり具

介護保険  
 購入  
 対象品

販売品

情報

## ベスポジ-e 基本セット

DIPPERホクメイ

基本セット  
 ベスポジ-e



● ロックストッパーがワンタッチになりました。

基本セット  
 ベスポジ-e耐水

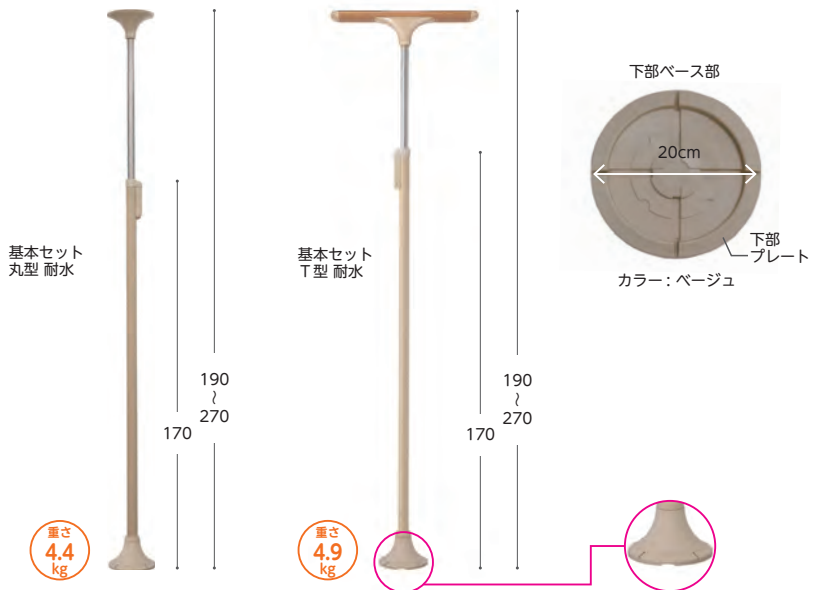

● 下部ベースの取付けを行うことにより、屋外での使用も可能となります。

商品名	商品番号	商品コード
基本セット 丸型	27-6847-1	00254-000052

手すり部直径:4.5cm 天井ベース直径:20cm

ご利用者負担額 (1割)	300 円	(2割) 600 円	月額レンタル料金	3,000 円
		(3割) 900 円		

商品名	商品番号	商品コード
基本セット T型	27-6846-1	00254-000051

手すり部直径:4.5cm 天井ベース直径:幅 60×奥行 12cm

ご利用者負担額 (1割)	300 円	(2割) 600 円	月額レンタル料金	3,000 円
		(3割) 900 円		

商品名	商品番号	商品コード
基本セット 丸型 耐水	27-6845-1	00254-000053

手すり部直径:4.5cm 天井ベース直径:20cm

ご利用者負担額 (1割)	350 円	(2割) 700 円	月額レンタル料金	3,500 円
		(3割) 1,050 円		

商品名	商品番号	商品コード
基本セット T型 耐水	27-6844-1	00254-000066

手すり部直径:4.5cm 天井ベース直径:幅 60×奥行 12cm

ご利用者負担額 (1割)	350 円	(2割) 700 円	月額レンタル料金	3,500 円
		(3割) 1,050 円		

ベッド・  
ベッド  
付属品

# 手すり

床ずれ  
防止用具

体位  
変換器

認知症  
老人徘徊  
感知機器

手すり

歩行  
補助杖

歩行器

車椅子・  
車椅子  
付属品

スロープ

移動用  
リフト・  
つり具

介護保険  
購入  
対象品

販売品

情報

## ベスポジ-e ウェーブ型 手すり/手すりロング

DIPPERホクメイ

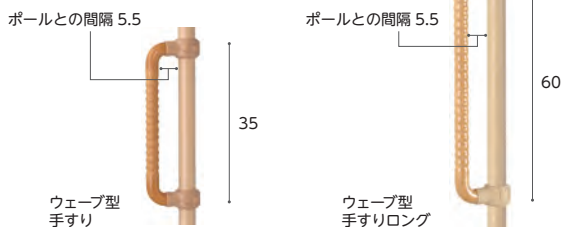

立ち座りの際の補助に使用します。主には正面に向かって取付け両手で握んで、立ち上がりのサポートに使用します。

商品名	商品番号	商品コード
<b>ウェーブ型手すり</b>	27-6924-1	00254-000130
ご利用者負担額 (1割)	<b>100</b> 円	(2割) 200 円 (3割) 300 円
月額レンタル料金		1,000 円
商品名	商品番号	商品コード
<b>ウェーブ型手すりロング</b>	27-6927-1	00254-000133
ご利用者負担額 (1割)	<b>100</b> 円	(2割) 200 円 (3割) 300 円
月額レンタル料金		1,000 円

## ベスポジBPZ ツイン手すり W+D/W+W

DIPPERホクメイ

屋外 屋内 歩行  
立ち座り 移乗 座位保持  
立位保持

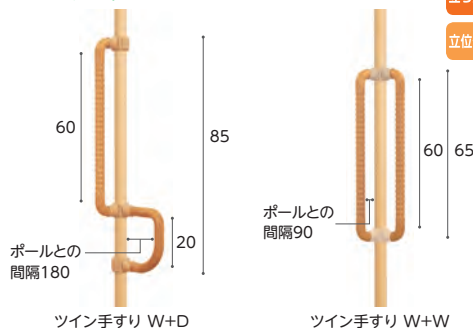

商品名	商品番号	商品コード
<b>ツイン手すり W+D</b>	27-8310-1	00254-000425
ご利用者負担額 (1割)	<b>180</b> 円	(2割) 36 円 (3割) 540 円
月額レンタル料金		1,800 円
商品名	商品番号	商品コード
<b>ツイン手すり W+W</b>	27-8311-1	00254-000432
ご利用者負担額 (1割)	<b>180</b> 円	(2割) 36 円 (3割) 540 円
月額レンタル料金		1,800 円

## ベスポジ-e b型手すり/b型手すりロング D型手すり/I型手すりロング

DIPPERホクメイ

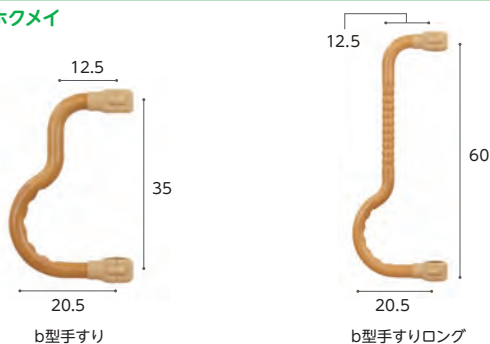

商品名	商品番号	TAISコード
<b>b型手すり</b>	27-7857-1	00254-000367
ご利用者負担額 (1割)	<b>120</b> 円	(2割) 240 円 (3割) 360 円
月額レンタル料金		1,200 円
商品名	商品番号	TAISコード
<b>b型手すりロング</b>	27-7858-1	00254-000368
ご利用者負担額 (1割)	<b>120</b> 円	(2割) 240 円 (3割) 360 円
月額レンタル料金		1,200 円

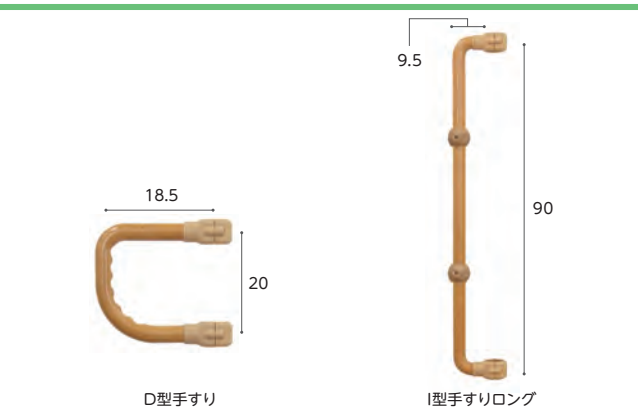

商品名	商品番号	TAISコード
<b>D型手すり</b>	27-7859-1	00254-000369
ご利用者負担額 (1割)	<b>100</b> 円	(2割) 200 円 (3割) 300 円
月額レンタル料金		1,000 円
商品名	商品番号	TAISコード
<b>I型手すりロング</b>	27-7860-1	00254-000370
ご利用者負担額 (1割)	<b>100</b> 円	(2割) 200 円 (3割) 300 円
月額レンタル料金		1,000 円

## ベスポジ-e グリッパーム-e

DIPPERホクメイ

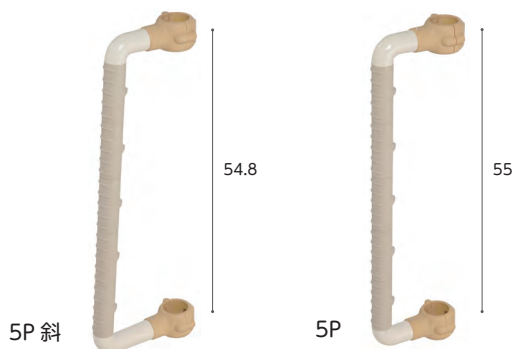

握り部に凹凸の滑り止めがついた、水にぬれても滑りにくい樹脂製の手すりです。

商品名	商品番号	商品コード
<b>5P斜</b>	27-6928-1	00254-000142
ご利用者負担額 (1割)	<b>100</b> 円	(2割) 200 円 (3割) 300 円
月額レンタル料金		1,000 円

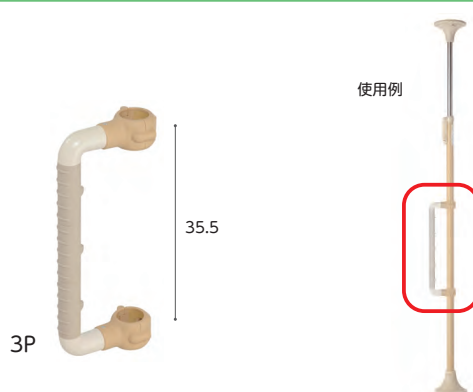

商品名	商品番号	商品コード
<b>5P</b>	27-6929-1	00254-000143
ご利用者負担額 (1割)	<b>100</b> 円	(2割) 200 円 (3割) 300 円
月額レンタル料金		1,000 円
商品名	商品番号	商品コード
<b>3P</b>	27-6930-1	00254-000144
ご利用者負担額 (1割)	<b>100</b> 円	(2割) 200 円 (3割) 300 円
月額レンタル料金		1,000 円

税込価格で表記しています。( **非課税** ※非課税 と表記のない商品に限る) **単位:CM**

サービスコード/手すり 介護給付:171007 予防給付:671007

ベッド・  
ベッド  
付属品

床ずれ  
防止用具

体位  
変換器

認知症  
老人徘徊  
感知機器

手すり

歩行  
補助杖

歩行者

車椅子・  
車椅子  
付属品

スロープ

移動用  
リフト・  
つり具

介護保険  
購入  
対象品

販売品

情報

## ベスポジ-e/ベスポジBPZ

DIPPERホクメイ

基本セットに取り付けて使用する手すりのセットです。

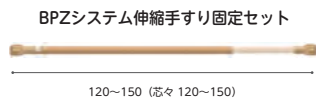

システム伸縮手すり固定セット

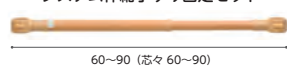

システム伸縮手すり曲げセット

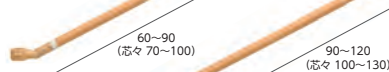

システム木手すり固定セット

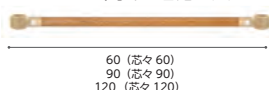

システム木手すり曲げセット

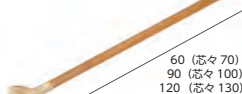

システム木手すり跳ね上セット

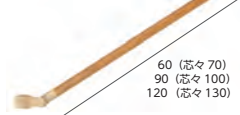

商品名	商品名	商品名	商品名
<b>BPZシステム伸縮手すり固定セット</b>	<b>システム伸縮手すり固定セット</b>	<b>システム伸縮手すり固定セット</b>	<b>システム伸縮手すり曲げセット</b>
サイズ 120~150cm	サイズ 60~90cm	サイズ 90~120cm	サイズ 60~90cm
商品番号 27-8328-1	商品コード 00254-000653	商品番号 27-6970-1	商品コード 00254-000169
商品番号 27-6971-1	商品コード 00254-000170	商品番号 27-6972-1	商品コード 00254-000171
ご利用者 負担額(1割) <b>180</b> 円	ご利用者 負担額(1割) <b>140</b> 円	ご利用者 負担額(1割) <b>140</b> 円	ご利用者 負担額(1割) <b>130</b> 円
(2割) 36 円 月額レンタル (3割) 54 円 税込 1,800 円	(2割) 28 円 月額レンタル (3割) 42 円 税込 1,400 円	(2割) 28 円 月額レンタル (3割) 42 円 税込 1,400 円	(2割) 26 円 月額レンタル (3割) 39 円 税込 1,300 円
<b>システム伸縮手すり曲げセット</b>	<b>システム木手すり固定セット</b>	<b>システム木手すり固定セット</b>	<b>システム木手すり固定セット</b>
サイズ 90~120cm	サイズ 60cm	サイズ 90cm	サイズ 120cm
商品番号 27-6973-1	商品コード 00254-000172	商品番号 27-6931-1	商品コード 00254-000113
商品番号 27-6932-1	商品コード 00254-000062	商品番号 27-6933-1	商品コード 00254-000117
ご利用者 負担額(1割) <b>130</b> 円	ご利用者 負担額(1割) <b>100</b> 円	ご利用者 負担額(1割) <b>100</b> 円	ご利用者 負担額(1割) <b>100</b> 円
(2割) 26 円 月額レンタル (3割) 39 円 税込 1,300 円	(2割) 20 円 月額レンタル (3割) 30 円 税込 1,000 円	(2割) 20 円 月額レンタル (3割) 30 円 税込 1,000 円	(2割) 20 円 月額レンタル (3割) 30 円 税込 1,000 円
<b>システム木手すり曲げセット</b>	<b>システム木手すり曲げセット</b>	<b>システム木手すり曲げセット</b>	<b>システム木手すり跳ね上げセット</b>
サイズ 60cm	サイズ 90cm	サイズ 120cm	サイズ 60cm
商品番号 27-6934-1	商品コード 00254-000114	商品番号 27-6935-1	商品コード 00254-000063
商品番号 27-6936-1	商品コード 00254-000118	商品番号 27-6937-1	商品コード 00254-000115
ご利用者 負担額(1割) <b>100</b> 円	ご利用者 負担額(1割) <b>120</b> 円	ご利用者 負担額(1割) <b>100</b> 円	ご利用者 負担額(1割) <b>150</b> 円
(2割) 20 円 月額レンタル (3割) 30 円 税込 1,000 円	(2割) 24 円 月額レンタル (3割) 36 円 税込 1,200 円	(2割) 20 円 月額レンタル (3割) 30 円 税込 1,000 円	(2割) 30 円 月額レンタル (3割) 45 円 税込 1,500 円
<b>システム木手すり跳ね上げセット</b>	<b>システム木手すり跳ね上げセット</b>		
サイズ 90cm	サイズ 120cm		
商品番号 27-6938-1	商品コード 00254-000064	商品番号 27-6939-1	商品コード 00254-000119
ご利用者 負担額(1割) <b>140</b> 円	ご利用者 負担額(1割) <b>140</b> 円		
(2割) 28 円 月額レンタル (3割) 42 円 税込 1,400 円	(2割) 28 円 月額レンタル (3割) 42 円 税込 1,400 円		

## ベスポジ-e 円型手すり/角型手すり

DIPPERホクメイ

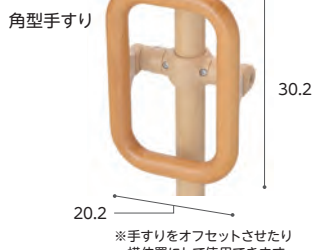

ベッドや椅子からの立ち座りの補助、ベッドや椅子の横にある車椅子やポータブルトイレ等への移乗の際に使用します。

商品名	商品番号	商品コード
<b>円型手すり</b>	27-6925-1	00254-000131
ご利用者 負担額 (1割) <b>130</b> 円	(2割) 260 円 (3割) 390 円	月額レンタル料金 1,300 円
<b>角型手すり</b>	27-6926-1	00254-000132
ご利用者 負担額 (1割) <b>130</b> 円	(2割) 260 円 (3割) 390 円	月額レンタル料金 1,300 円

## ベスポジ-e プッシュ手すり/肘置き手すり/膝当て手すり

DIPPERホクメイ



商品名	商品番号	商品コード
<b>プッシュ手すり</b>	27-6923-1	00254-000129
ご利用者 負担額 (1割) <b>100</b> 円	(2割) 200 円 (3割) 300 円	月額レンタル料金 1,000 円
<b>肘置き手すり</b>	27-6922-1	00254-000128
ご利用者 負担額 (1割) <b>100</b> 円	(2割) 200 円 (3割) 300 円	月額レンタル料金 1,000 円
<b>膝当て手すり</b>	27-6921-1	00254-000127
ご利用者 負担額 (1割) <b>100</b> 円	(2割) 200 円 (3割) 300 円	月額レンタル料金 1,000 円

ベッド・  
ベッド  
付属品

# 手すり

床ずれ  
防止用具

## バディーI (Y)

モルテン

突っ張ることのできる高い安全性と生活動作を広げる垂直型手すり

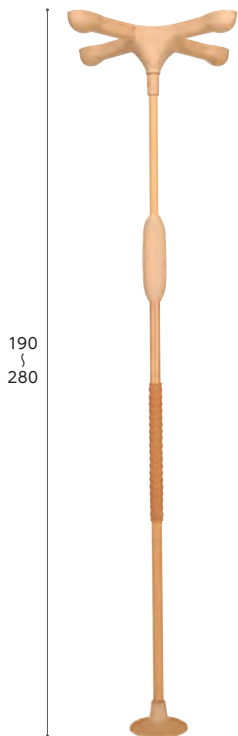

バディーI (Y) 十字型

体位  
変換器

認知症  
老人徘徊  
感知機器

手すり

歩行  
補助杖

歩行器

車椅子・  
車椅子  
付属品

スロープ

移動用  
リフト・  
つり具

介護保険  
購入  
対象品

販売品

情報

## バディーI (Y)

屋内 歩行 立ち座り 立位保持

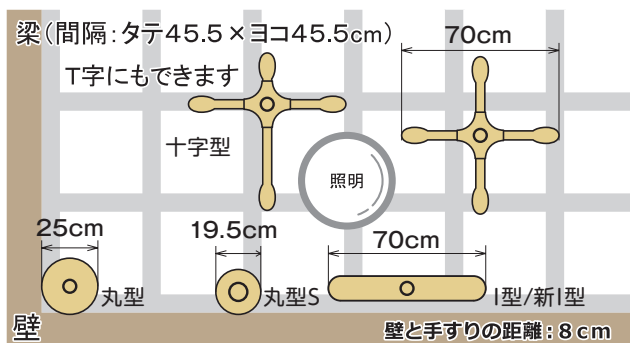

商品名	商品番号	商品コード
バディーI(Y) 十字型	27-7832-1	00054-000054
手すり部直径: 3.65cm 重さ: 7.1kg		
商品名	商品番号	商品コード
バディーI(Y) I型	27-7834-1	00054-000054
手すり部直径: 3.65cm 重さ: 6.6kg		
商品名	商品番号	商品コード
バディーI(Y) 新I型	27-7836-1	00054-000054
手すり部直径: 3.65cm 重さ: 6.6kg		
商品名	商品番号	商品コード
バディーI(Y) 丸型	27-7833-1	00054-000054
手すり部直径: 3.65cm 重さ: 6.0kg		
商品名	商品番号	商品コード
バディーI(Y) 丸型S	27-7838-1	00054-000054
手すり部直径: 3.65cm 重さ: 5.7kg		
ご利用者 負担額 (1割)	300円	(2割) 600円 (3割) 900円
月額レンタル料金		3,000円

## サイドバー/丸型サイドバー

モルテン

立ち座りや寝返りをサポート 手すりがしっかり握れない人の立ち座りをサポート

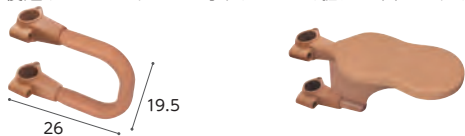

商品名	商品番号	商品コード
サイドバー	27-6325-1	00054-000055
サイズ: 幅26×高さ19.5cm 重さ: 0.65kg		
ご利用者 負担額 (1割)	100円	(2割) 200円 (3割) 300円
月額レンタル料金		1,000円
商品名	商品番号	商品コード
丸型サイドバー	27-6364-1	00054-000064
サイズ: 幅15×高さ28cm 重さ: 1.5kg		
ご利用者 負担額 (1割)	100円	(2割) 200円 (3割) 300円
月額レンタル料金		1,000円

## L型サイドバー

モルテン

玄関での立ち座りや段差の昇り降りをサポート

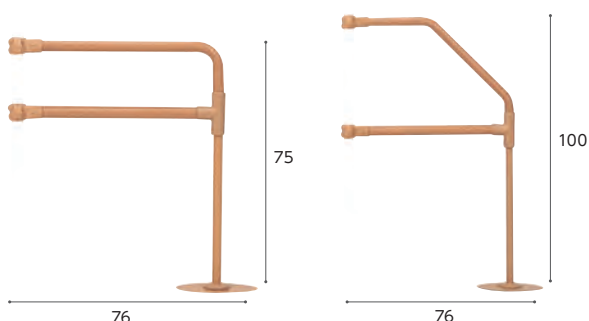

L型サイドバー-90  
段差の目安: 10cm以下

L型サイドバー-45  
段差の目安: 10~36cm

## 立位保持パッド

モルテン

もたれかかることで立ち姿勢をサポート



商品名	商品番号	商品コード
立位保持パッド	27-6384-1	00054-000067
サイズ: 長さ50cm 重さ: 0.5kg		
ご利用者 負担額 (1割)	50円	(2割) 100円 (3割) 150円
月額レンタル料金		500円

●【L型サイドバー-90】は段差の小さいあがりかまち(10cm以下)に、  
【L型サイドバー-45】は段差の大きいあがりかまち(10~36cm)に最適。

商品名	商品番号	商品コード
L型サイドバー-90	27-6365-1	00054-000065
サイズ: 全長76×全高75cm 直径: 3.5cm 重さ: 3.1kg		
ご利用者 負担額 (1割)	180円	(2割) 360円 (3割) 540円
月額レンタル料金		1,800円
商品名	商品番号	商品コード
L型サイドバー-45	27-6366-1	00054-000066
サイズ: 全長76×全高100cm 直径: 3.5cm 重さ: 3.5kg		
ご利用者 負担額 (1割)	180円	(2割) 360円 (3割) 540円
月額レンタル料金		1,800円

税込価格で表記しています。( **非課税** ※非課税 と表記のない商品に限る) **単位:CM**

サービスコード/手すり 介護給付:171007 予防給付:671007

ベッド・  
ベッド  
付属品床ずれ  
防止用具体位  
変換器認知症  
老人徘徊  
感知機器

手すり

歩行  
補助杖

歩行器

車椅子・  
車椅子  
付属品

スロープ

移動用  
リフト・  
つり具介護保険  
購入  
対象品

販売品

情報

## クロスバー 固定式/跳ね上げ式

モルテン

何本つないでも、段差のない連結(高さが同一)が可能。

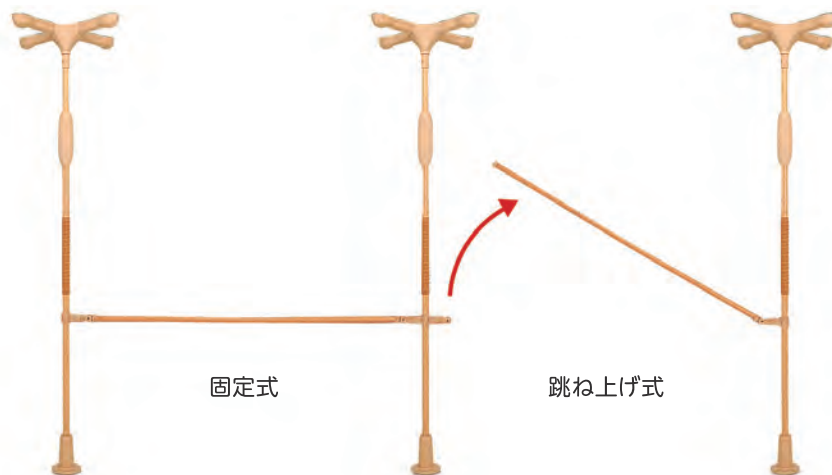

## 固定式

商品名	商品番号	商品コード	ご利用者負担額(1割)	ご利用者負担額(2割)	ご利用者負担額(3割)	月額レンタル料金
固定式 60cm	27-6410-1	00054-000338	100円	200円	300円	1,000円
固定式 90cm	27-6411-1	00054-000339	100円	200円	300円	1,000円
固定式 1.2m	27-6344-1	00054-000340	100円	200円	300円	1,000円
固定式 1.6m	27-6345-1	00054-000341	100円	200円	300円	1,000円
固定式 2.0m	27-6346-1	00054-000342	100円	200円	300円	1,000円

## 跳ね上げ式

商品名	商品番号	商品コード	ご利用者負担額(1割)	ご利用者負担額(2割)	ご利用者負担額(3割)	月額レンタル料金
跳ね上げ式 60cm	27-6407-1	00054-000332	100円	200円	300円	1,000円
跳ね上げ式 90cm	27-6408-1	00054-000333	100円	200円	300円	1,000円
跳ね上げ式 1.2m	27-6326-1	00054-000334	100円	200円	300円	1,000円
跳ね上げ式 1.6m	27-6343-1	00054-000335	100円	200円	300円	1,000円
跳ね上げ式 2.0m	27-6327-1	00054-000336	100円	200円	300円	1,000円

## クロスバー取り付けブラケット

モルテン

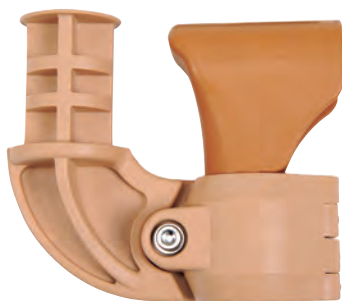

【設置条件】 ※安全上、連結できない組み合わせもあります。設置前に必ずご確認ください。

警告

クロスバーの跳ね上げ式を使用する場合は、ロック部(跳ね上げ側)がルーツ側になるように設置してください。また、ルーツ同士を連結する場合には、クロスバーの跳ね上げ式を使用しないでください。

警告

下記の組み合わせは手すりが不安定になるなど安全上の理由から使用できません。  
①ルーツセンタータイプまたはスモールタイプが複数設置される場合  
②中央にルーツセンタータイプまたはルーツスモールタイプが設置される場合垂直型手すり「バディー」と床置き型手すり「ルーツ」  
生活シーンや生活動作に合わせた、さまざまな連結が可能です。

- クロスバーで手すりを連結します。(複数本の連結も可能)
- ルーツの連結にはクロスバー取り付けブラケットを使用します。

## 取り付け例

【バディーとルーツを連結】

手すりを設置したい場所の一部が  
・梁(はり)がない、弱い、照明がある  
・吹き抜けなどの天井の場合

【ルーツとルーツを連結】

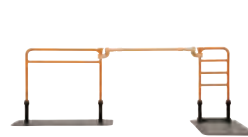
手すりを設置したい場所の全てが  
・梁(はり)がない、弱い、照明がある  
・吹き抜けなどの天井の場合

商品名	商品番号	商品コード
クロスバー取り付けブラケット	27-6870-1	00054-000228
サイズ:幅55×高さ12×長さ13.5cm 重さ:0.2kg		
ご利用者負担額(1割)	50円	月額レンタル料金
		(2割) 100円
		(3割) 150円
		500円

ベッド・  
ベッド  
付属品

# 手すり

床ずれ  
防止用具

## 安寿洋式トイレ用フレーム S-はねあげR-2

トイレ 立ち座り 移乗 座位保持

アロン化成



重さ  
9.8  
kg

木製

プラスチック製

取り付け可能な温水洗浄便座付の便器

操作盤の長さが25cm以下の場合

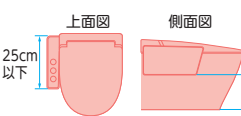

操作盤の長さが25cm以上の場合

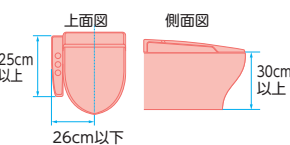

取り付け可能な洋式便器

- Ⓐ 寸法が14cm以上、40cm以下の便器に取り付け可能。
- Ⓑ 床から20cmの高さの便器の最大幅

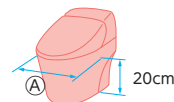

体位  
変換器

認知症  
老人徘徊  
感知機器

手すり

商品名	商品番号	商品コード
木製ひじ掛けタイプ	27-6625-1	00221-000450
サイズ：幅66×奥行55cm ひじ掛け高さ：55～70cm ひじ掛け長さ：40cm		
ご利用者負担額 (1割)	300 円	月額レンタル料金 3,000 円
(2割)	600 円	
(3割)	900 円	

商品名	商品番号	商品コード
プラスチック製ひじ掛けタイプ	27-6626-1	00221-000451
サイズ：幅66×奥行55cm ひじ掛け高さ：55～70cm ひじ掛け長さ：40.5cm		
ご利用者負担額 (1割)	300 円	月額レンタル料金 3,000 円
(2割)	600 円	
(3割)	900 円	

歩行  
補助杖

## 洋式トイレ用スライド手すり (ステンレス)

トイレ 立ち座り 移乗 座位保持

パナソニックエイジフリー



重さ  
8.5  
kg

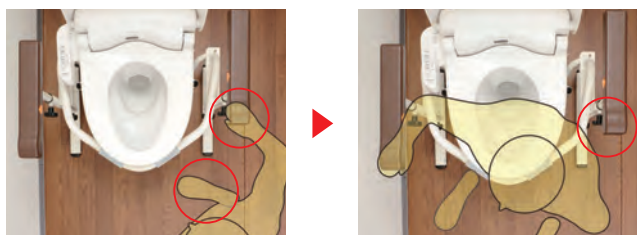

脚部が出ていないので、トイレにスムーズに近づくことができます。後方にスライドさせたひじ掛けが残るので安心安全に移乗できます。ひじ掛けが後方にスライドするので、移乗動作を妨げません。

歩行器

車椅子・  
車椅子  
付属品

スロープ

移動用  
リフト・  
つり具

## 洋式トイレ用ベストサポート手すり ひじ掛けはねあげ

トイレ 立ち座り  
座位保持 移乗

シコク



重さ  
約7.4  
kg

便器の幅に合わせてフレームを調整できるため、あらゆる大きさの便器に対応可能。簡単に設置でき、使用者に優しい手すりです。

商品名	商品番号	商品コード
ひじ掛けはねあげ	27-6796-1	01235-000008
ひじ掛け長さ：40cm		
ご利用者負担額 (1割)	300 円	月額レンタル料金 3,000 円
(2割)	600 円	
(3割)	900 円	

## SA手すり

トイレ 歩行 立ち座り  
移乗 座位保持 立位保持

シコク

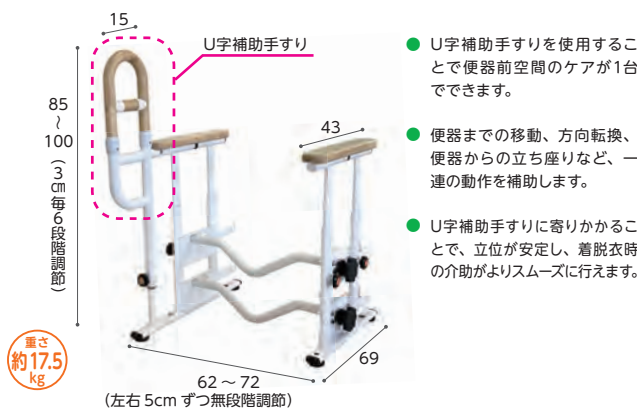

重さ  
約17.5  
kg

- U字補助手すりを使用することで便器前空間のケアが1台できます。
- 便器までの移動、方向転換、便器からの立ち座りなど、一連の動作を補助します。
- U字補助手すりに寄りかかることで、立位が安定し、着脱衣時の介助がよりスムーズに行えます。

商品名	商品番号	商品コード
SA手すり	27-7254-1	01235-000225
ご利用者負担額 (1割)	550 円	月額レンタル料金 5,500 円
(2割)	1,100 円	
(3割)	1,650 円	

介護保険  
購入  
対象品

販売品

情報

税込価格で表記しています。( **非課税** ※非課税 と表記のない商品に限る) **単位:CM**

サービスコード/手すり 介護給付: 171007 予防給付: 671007

ベッド・  
ベッド  
付属品

床ずれ  
防止用具

体位  
変換器

認知症  
老人徘徊  
感知機器

手すり

歩行  
補助杖

歩行者

車椅子・  
車椅子  
付属品

スロープ

移動用  
リフト・  
つり具

介護保険  
購入  
対象品

販売品

情報

## スムーディトイレ用

パナソニックエイジフリー



トイレ 立ち座り



スマートなデザインで  
トイレまわりがスッキリ!



汚れても拭き取りやすい  
樹脂製消臭剤入りカバー

排泄・立ち座り動作の安定でトイレが楽に

商品名	商品番号	商品コード
スムーディトイレ用 片手すり	27-8176-1	00980-000432
ご利用者負担額 (1割)	<b>280</b> 円	(2割) 56円 (3割) 840円
月額レンタル料金		2,800円
商品名	商品番号	商品コード
スムーディトイレ用 両手すり	27-8175-1	00980-000431
ご利用者負担額 (1割)	<b>340</b> 円	(2割) 68円 (3割) 1,020円
月額レンタル料金		3,400円

## アットグリップトイレサポート

アロン化成

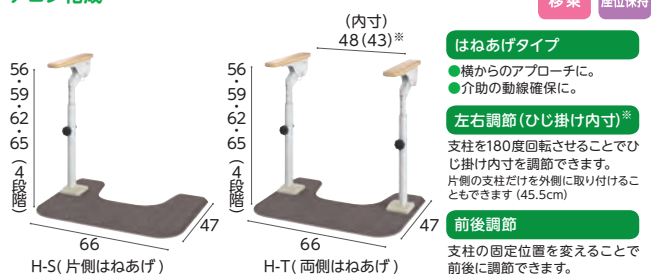

トイレ 立ち座り  
移乗 座位保持

商品名	商品番号	商品コード
トイレサポート H-S	27-7681-1	00221-000577
幅66×奥行47×高さ56・59・62・65cm 重さ: 約11.8kg		
ご利用者負担額 (1割)	<b>280</b> 円	(2割) 560円 (3割) 840円
月額レンタル料金		2,800円
商品名	商品番号	商品コード
トイレサポート H-T	27-7682-1	00221-000578
幅66×奥行47×高さ56・59・62・65cm 重さ: 約14.6kg		
ご利用者負担額 (1割)	<b>330</b> 円	(2割) 660円 (3割) 990円
月額レンタル料金		3,300円

## ルーツ スモールタイプ

モルテン



トイレ 立ち座り

狭いスペースでの立つ・座るの動作をサポート

商品名	商品番号	商品コード
スモールタイプ(片手すり仕様)	27-6801-1	00054-000216
ご利用者負担額 (1割)	<b>300</b> 円	(2割) 600円 (3割) 900円
月額レンタル料金		3,000円
商品名	商品番号	商品コード
スモールタイプ(両手すり仕様)	27-6832-1	00054-000217
ご利用者負担額 (1割)	<b>350</b> 円	(2割) 700円 (3割) 1,050円
月額レンタル料金		3,500円

## たよれールhigh省スペースH型ショートタイプ (フーリングCFシート仕様) BZH-03-F (N)

マツバ



トイレ 立ち座り 移乗  
立位保持 座位保持

トイレなど狭いスペースにL型の手すり設置出来ます。

商品名	商品番号	商品コード
BZH-03-F(N)	27-6739-1	01265-000088
ご利用者負担額 (1割)	<b>400</b> 円	(2割) 800円 (3割) 1,200円
月額レンタル料金		4,000円

## 安寿 ポータブルトイレ用フレームささえ

アロン化成



トイレ 立ち座り  
座位保持 移乗

※設置可能トイレ/幅51.5cm以下、奥行54cm以下

ひじ掛けは冷たくなく、すべりにくいソフトな感触です。  
ゆったりとした扁平形状なので、握りやすく、しっかりささえます。

商品名	商品番号	商品コード
安寿 ポータブルトイレ用フレームささえ	27-0302-1	00221-000054
ご利用者負担額 (1割)	<b>250</b> 円	(2割) 500円 (3割) 750円
月額レンタル料金		2,500円

ベッド・  
ベッド  
付属品

# 手すり

床ずれ  
防止用具

## たちあっぷ

⚠️ 予測できない行動をとられる利用者(認知症など)や、自力で危険な状態から回避できない利用者につきましては、使用をお控えください。

屋内 立ち座り 座位保持 歩行  
※CKA-04のみ

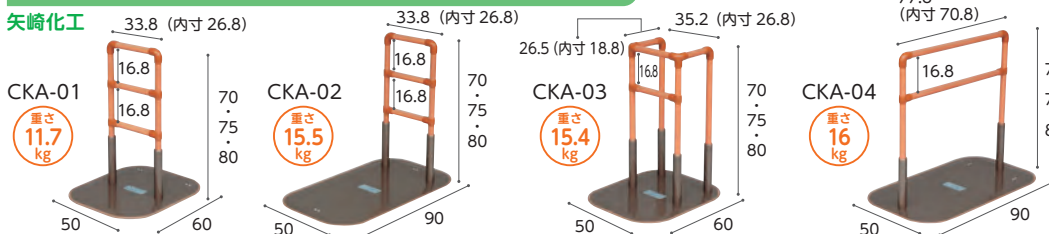

体位  
変換器

認知症  
老人徘徊  
感知機器

手すり

商品名	重さ(kg)	商品番号	商品コード	ご利用者負担額(1割)	ご利用者負担額(2割)	ご利用者負担額(3割)	月額レンタル料金
CKA-01	11.7	27-6329-1	00055-000071	250円	500円	750円	2,500円
CKA-02	15.5	27-6330-1	00055-000072	250円	500円	750円	2,500円
CKA-03	15.4	27-6331-1	00055-000073	300円	600円	900円	3,000円
CKA-04	16	27-6332-1	00055-000074	300円	600円	900円	3,000円
ペットでとまるくん L字型	-	27-6477-1	00055-000211	50円	100円	150円	500円
かいじょくん CKA-K	1.4	27-6768-1	00055-000145	74円	148円	222円	740円

歩行  
補助杖

## たよレール

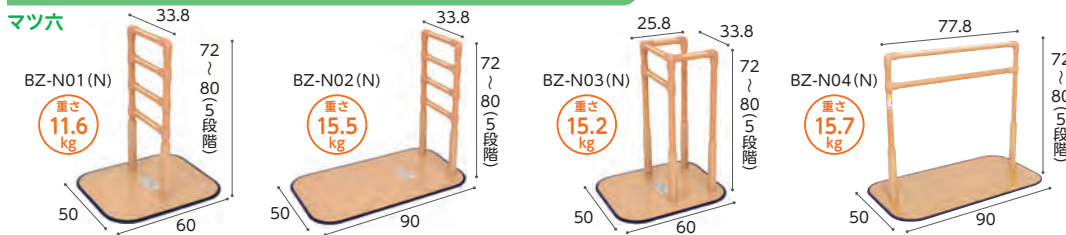

歩行器

車椅子・  
車椅子  
付属品

スロープ

移動用  
リフト・  
つり具

商品名	重さ(kg)	商品番号	商品コード	ご利用者負担額(1割)	ご利用者負担額(2割)	ご利用者負担額(3割)	月額レンタル料金
BZ-N01(N)	11.6	27-6525-1	01265-000054	200円	400円	600円	2,000円
BZ-N02(N)	15.5	27-6526-1	01265-000055	200円	400円	600円	2,000円
BZ-N03(N)	15.2	27-6527-1	01265-000056	300円	600円	900円	3,000円
BZ-N04(N)	15.7	27-6666-1	01265-000087	300円	600円	900円	3,000円
たよレールアップ BZO-12	約0.58	27-6975-1	01265-000175	50円	100円	150円	500円
たよレールアーム BZO-10(N)	0.3	27-6675-1	01265-000131	50円	100円	150円	500円

介護保険  
購入  
対象品

販売品

## ルーツ(絞りグリップ)

モルテン

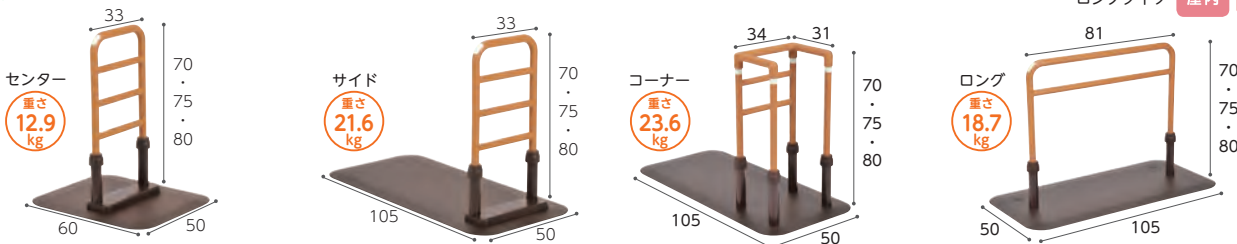

センタータイプ・サイドタイプ 屋内 立ち座り 立位保持 コーナータイプ 屋内 移乗  
ロングタイプ 屋内 歩行

置くだけで使える安心感・安全性を向上した床置き型手すりです。

ベッドサイド等からの立ち上がり・姿勢保持・転落防止をサポートします。

情報

商品名	商品番号	商品コード
センタータイプ	27-6524-1	00054-000117
にぎり手直径(楕円): トップグリップ4×3.1cm、ミドルグリップ3.1×2.8cm 重さ: 12.9kg		
ご利用者負担額(1割)	220円	月額レンタル料金 2,200円
(2割)	440円	
(3割)	660円	
商品名	商品番号	商品コード
サイドタイプ	27-6523-1	00054-000116
にぎり手直径(楕円): トップグリップ4×3.1cm、ミドルグリップ3.1×2.8cm 重さ: 21.6kg		
ご利用者負担額(1割)	200円	月額レンタル料金 2,000円
(2割)	400円	
(3割)	600円	

商品名	商品番号	商品コード
コーナータイプ	27-6559-1	00054-000132
にぎり手直径(楕円): トップグリップ4×3.1cm、ミドルグリップ3.1×2.8cm 重さ: 23.6kg		
ご利用者負担額(1割)	280円	月額レンタル料金 2,800円
(2割)	560円	
(3割)	840円	
商品名	商品番号	商品コード
ロングタイプ	27-6560-1	00054-000133
にぎり手直径(楕円): トップグリップ4×3.1cm、ミドルグリップ3.1×2.8cm 重さ: 18.7kg		
ご利用者負担額(1割)	250円	月額レンタル料金 2,500円
(2割)	500円	
(3割)	750円	

税込価格で表記しています。( **非課税** ※非課税 と表記のない商品に限る) **単位:CM**

サービスコード/手すり 介護給付: 171007 予防給付: 671007

ベッド・  
ベッド  
付属品

床ずれ  
防止用具

体位  
変換器

認知症  
老人徘徊  
感知機器

手すり

歩行  
補助杖

歩行者

車椅子・  
車椅子  
付属品

スロープ

移動用  
リフト・  
つり具

介護保険  
購入  
対象品

販売品

情報

### すっきり手すり クリンディ/ベッド用アーム

屋内 立ち座り  
立位保持

パナソニックエイジフリー



商品名	商品番号	商品コード
クリンディ(PN-L80501)	27-7219-1	00980-000326
にぎり手直径: 3.5cm 幅 46×奥行 78×高さ 70~80 (5段階) cm 重さ: 約18kg		
ご利用者負担額 (1割)	250円	月額レンタル料金
(2割)	500円	(3割)
(3割)	750円	2,500円
商品名	商品番号	商品コード
ベッド用アーム(PN-L80511)	27-7220-1	00980-000327
長さ 19.1×幅 9.2×高さ 14.5 cm 重さ: 900g (1個 450g)		
ご利用者負担額 (1割)	50円	月額レンタル料金
(2割)	100円	(3割)
(3割)	150円	500円

### 折りたたみ可能な面手すり スタンディ

屋内 立ち座り  
立位保持 移乗

パナソニックエイジフリー

最上 دستすりは、樹脂カバーで滑りにくく冬場も冷たくない仕様

安心して身体を預けられる幅 42.5cm



平面部が簡単に折りたためるレバー

- 面手すりと棒手すりの両方を備えることで、立ち上がりや、立ったままの動作が不安定な方をサポートします。
- 折りたたみ可能な省スペース設計のため、活用が広がり、低い上がり框の立ち座りや歩き出しをサポートします。
- 布団での起き上がり、立ち上がり、ベッドでの起き上がり、立ち上がりをサポートします。

商品名	商品番号	商品コード
スタンディ(PN-L80401C)	27-6957-1	00980-000315
サイズ:幅63×奥行78×高さ70~85(6段階)cm 面高さ35~50(6段階)cm 最大使用者体重:100kg 重さ:22.5kg		
ご利用者負担額 (1割)	330円	月額レンタル料金
(2割)	660円	(3割)
(3割)	990円	3,300円

### 室内用自在手すり ツインディ

屋内 立ち座り  
立位保持 移乗

パナソニックエイジフリー

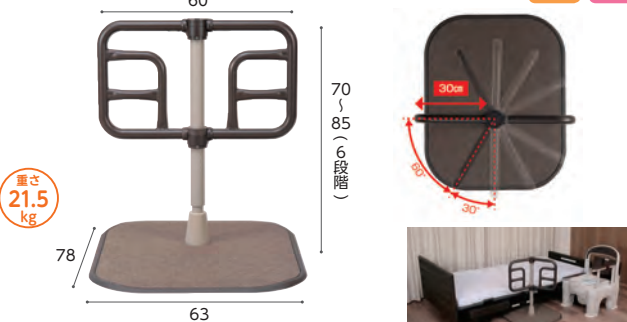

⚠️ 予測できない行動をとられる利用者(認知症など)や、自力で危険な状態から回避できない利用者につきましては、使用をお控えください。  
左右の手すりが独立して角度調整(60度~300度まで30度ピッチ)できる、1台2役の床置手すりです。症状や環境にあわせて様々なシーンに対応可能です。

商品名	商品番号	商品コード
室内用自在手すり ツインディ	27-6686-1	00980-000203
幅 63×奥行 78×高さ 70~85(6段階) cm 重さ:約21.5kg		
ご利用者負担額 (1割)	280円	月額レンタル料金
(2割)	560円	(3割)
(3割)	840円	2,800円

### アームサポート手すり メンディ

屋内 立ち座り 移乗  
座位保持 立位保持

パナソニックエイジフリー

天板の位置はスライド調整可 3段階 (7.5cm間隔)



商品名	商品番号	商品コード
メンディ	27-6794-1	00980-000258
幅 63×奥行 78×高さ 49~70(8段階) cm 重さ:約22kg		
ご利用者負担額 (1割)	300円	月額レンタル料金
(2割)	600円	(3割)
(3割)	900円	3,000円

### BS小桜

屋内 玄関 立ち座り  
移乗 立位保持

シコク



商品名	商品番号	商品コード
BS小桜	27-8088-1	01235-000251
手すり部直径: 3.2cm		
ご利用者負担額 (1割)	380円	月額レンタル料金
(2割)	76円	(3割)
(3割)	1,140円	3,800円

### 歩行サポート手すり スムーディ 屋内用

屋内 立ち座り  
立位保持 移乗

パナソニックエイジフリー



⚠️ 予測できない行動をとられる利用者(認知症など)や、自力で危険な状態から回避できない利用者につきましては、使用をお控えください。  
お家の中の移動をしやすく、廊下などのつたい歩きをサポート。

商品名	商品番号	商品コード
歩行サポート手すり スムーディ 屋内用	27-7619-1	00980-000363
幅 60×奥行 90×高さ 70~85(7段階) cm 重さ:22kg		
ご利用者負担額 (1割)	350円	月額レンタル料金
(2割)	700円	(3割)
(3割)	1,050円	3,500円

ベッド・  
ベッド  
付属品

# 手すり

## あがりかまち用たちあっぷ

⚠️ 予測できない行動をとられる利用者（認知症など）や、自力で危険な状態から回避できない利用者につきましては、使用をお控えください。

玄関 歩行

床ずれ  
防止用具

矢崎化工

体位  
変換器

認知症  
老人徘徊  
感知機器

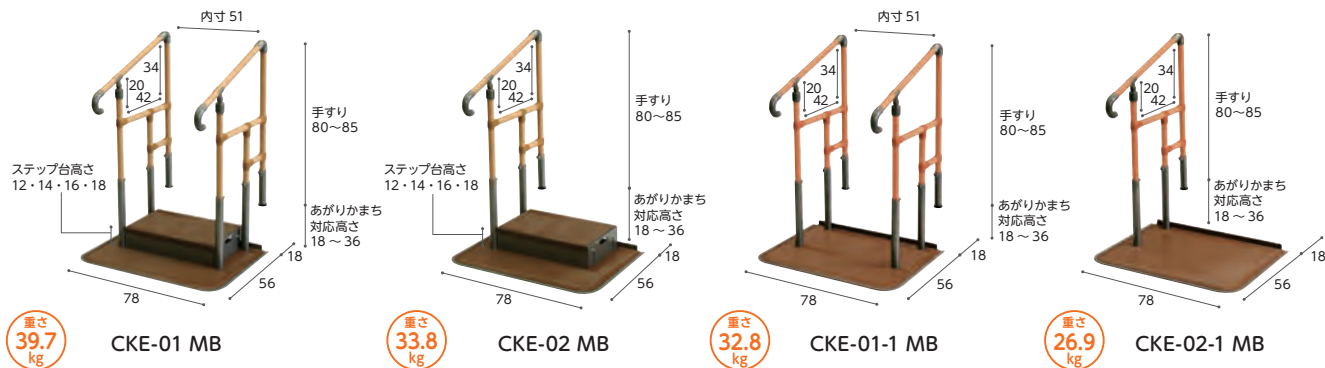

手すり

歩行  
補助杖

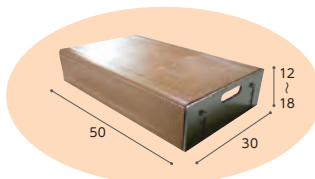
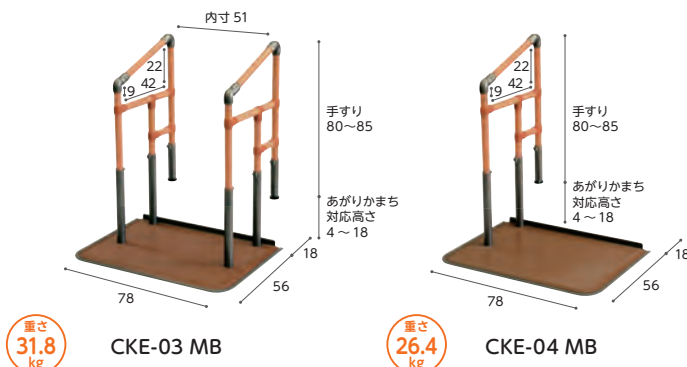

ステップ台

使用例 (CKE-02 MB)

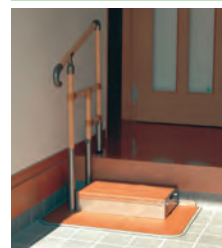

歩行者

車椅子・  
車椅子  
付属品

商品名	商品番号	商品コード
両手すり CKE-01 MB	27-6495-1	00055-000105
ステップ台高さ：12・14・16・18cm 重さ：39.7kg		
ご利用者負担額 (1割)	550 円	月額レンタル料金
(2割)	1,100 円	5,500 円
(3割)	1,650 円	

商品名	商品番号	商品コード
片手すり CKE-02 MB	27-6496-1	00055-000106
ステップ台高さ：12・14・16・18cm 重さ：33.8kg		
ご利用者負担額 (1割)	470 円	月額レンタル料金
(2割)	940 円	4,700 円
(3割)	1,410 円	

スロープ

商品名	商品番号	商品コード
両手すり CKE-01-1 MB	27-6538-1	00055-000109
重さ：32.8kg		
ご利用者負担額 (1割)	530 円	月額レンタル料金
(2割)	1,060 円	5,300 円
(3割)	1,590 円	

商品名	商品番号	商品コード
片手すり CKE-02-1 MB	27-6539-1	00055-000110
重さ：26.9kg		
ご利用者負担額 (1割)	450 円	月額レンタル料金
(2割)	900 円	4,500 円
(3割)	1,350 円	

移動用  
リフト・  
つり具

商品名	商品番号	商品コード
両手すり CKE-03 MB	27-6497-1	00055-000107
重さ：31.8kg		
ご利用者負担額 (1割)	500 円	月額レンタル料金
(2割)	1,000 円	5,000 円
(3割)	1,500 円	

商品名	商品番号	商品コード
片手すり CKE-04 MB	27-6536-1	00055-000108
重さ：26.4kg		
ご利用者負担額 (1割)	400 円	月額レンタル料金
(2割)	800 円	4,000 円
(3割)	1,200 円	

## あがりかまち用たちあっぷミニ スライドベース付/スライドベース無

⚠️ 予測できない行動をとられる利用者（認知症など）や、自力で危険な状態から回避できない利用者につきましては、使用をお控えください。

玄関 歩行

矢崎化工

あがりかま치의段差昇降をサポート。ベースが小さいので集合住宅の玄関にも対応いたします。

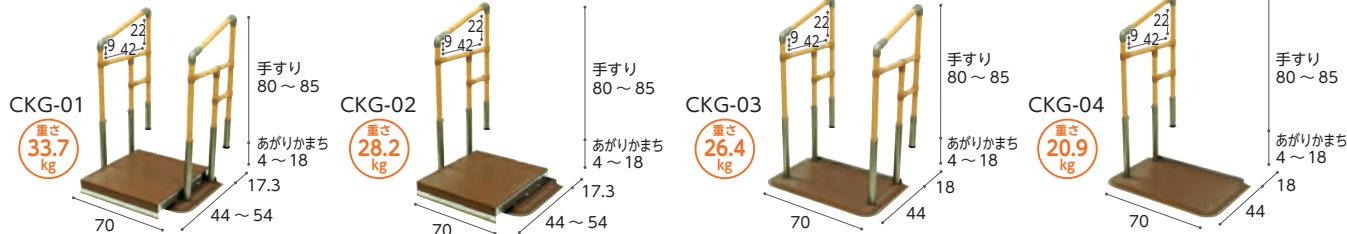

販売品

情報

商品名	商品番号	商品コード
スライドベース付 両手すり CKG-01	27-6711-1	00055-000123
スライドベースの長さ：44~54cm 重さ：33.7kg		
ご利用者負担額 (1割)	550 円	月額レンタル料金
(2割)	1,100 円	5,500 円
(3割)	1,650 円	
商品名	商品番号	商品コード
スライドベース付 片手すり CKG-02	27-6712-1	00055-000124
スライドベースの長さ：44~54cm 重さ：28.2kg		
ご利用者負担額 (1割)	450 円	月額レンタル料金
(2割)	900 円	4,500 円
(3割)	1,350 円	

商品名	商品番号	商品コード
スライドベース無 両手すり CKG-03	27-6713-1	00055-000125
重さ：26.4kg		
ご利用者負担額 (1割)	550 円	月額レンタル料金
(2割)	1,100 円	5,500 円
(3割)	1,650 円	
商品名	商品番号	商品コード
スライドベース無 片手すり CKG-04	27-6714-1	00055-000126
重さ：20.9kg		
ご利用者負担額 (1割)	450 円	月額レンタル料金
(2割)	900 円	4,500 円
(3割)	1,350 円	

税込価格で表記しています。( **非課税** ※非課税 と表記のない商品に限る) **単位:CM**

サービスコード/手すり 介護給付:171007 予防給付:671007

ベッド・  
ベッド  
付属品

## ルーツあがりかまちタイプ

玄関 段差解消 立ち座り

モルテン

玄関のあがりかまちでの昇り降りの動作をサポートします。



両手すり高さH型



両手すり高さL型

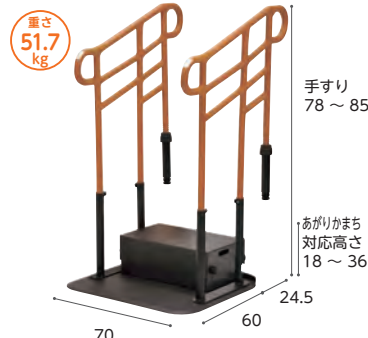

ステップ台付両手すり高さH型

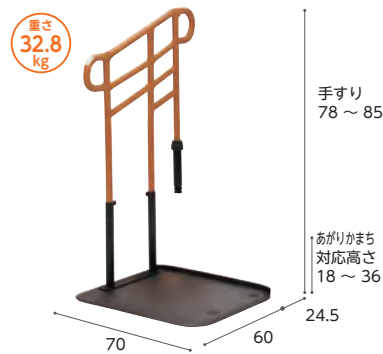

片手すり高さH型



片手すり高さL型

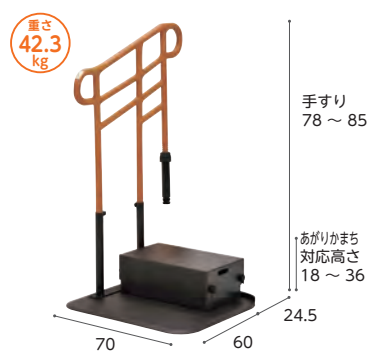

ステップ台付片手すり高さH型

商品名	商品番号	商品コード
<b>両手すり高さH型</b>	27-6602-1	00054-000142
にぎり手直径(楕円): トップグリップ 4×3.1cm、ミドルグリップ 3.1×2.8cm 重量: 42.2kg		
ご利用者負担額 (1割)	<b>520</b> 円	(2割) 1,040 円 (3割) 1,560 円
		月額レンタル料金 5,200 円
商品名	商品番号	商品コード
<b>両手すり高さL型</b>	27-6604-1	00054-000144
にぎり手直径(楕円): トップグリップ 4×3.1cm、ミドルグリップ 3.1×2.8cm 重量: 40.4kg		
ご利用者負担額 (1割)	<b>470</b> 円	(2割) 940 円 (3割) 1,410 円
		月額レンタル料金 4,700 円
商品名	商品番号	商品コード
<b>ステップ台付両手すり高さH型</b>	27-6606-1	00054-000146
にぎり手直径(楕円): トップグリップ 4×3.1cm、ミドルグリップ 3.1×2.8cm ステップ台高さ: 12・14・16・18cm 重量: 51.7kg		
ご利用者負担額 (1割)	<b>520</b> 円	(2割) 1,040 円 (3割) 1,560 円
		月額レンタル料金 5,200 円

商品名	商品番号	商品コード
<b>片手すり高さH型</b>	27-6603-1	00054-000143
にぎり手直径(楕円): トップグリップ 4×3.1cm、ミドルグリップ 3.1×2.8cm 重量: 32.8kg		
ご利用者負担額 (1割)	<b>430</b> 円	(2割) 860 円 (3割) 1,290 円
		月額レンタル料金 4,300 円
商品名	商品番号	商品コード
<b>片手すり高さL型</b>	27-6605-1	00054-000145
にぎり手直径(楕円): トップグリップ 4×3.1cm、ミドルグリップ 3.1×2.8cm 重量: 31.9kg		
ご利用者負担額 (1割)	<b>400</b> 円	(2割) 800 円 (3割) 1,200 円
		月額レンタル料金 4,000 円
商品名	商品番号	商品コード
<b>ステップ台付片手すり高さH型</b>	27-6607-1	00054-000147
にぎり手直径(楕円): トップグリップ 4×3.1cm、ミドルグリップ 3.1×2.8cm ステップ台高さ: 12・14・16・18cm 重量: 42.3kg		
ご利用者負担額 (1割)	<b>450</b> 円	(2割) 900 円 (3割) 1,350 円
		月額レンタル料金 4,500 円

床ずれ  
防止用具

体位  
変換器

認知症  
老人徘徊  
感知機器

手すり

歩行  
補助杖

歩行者

車椅子・  
車椅子  
付属品

スロープ

移動用  
リフト・  
つり具

## ステップパーチェ 03(踏み台付)

玄関 段差解消

タマツ

蓄光付・踏み台だから安心

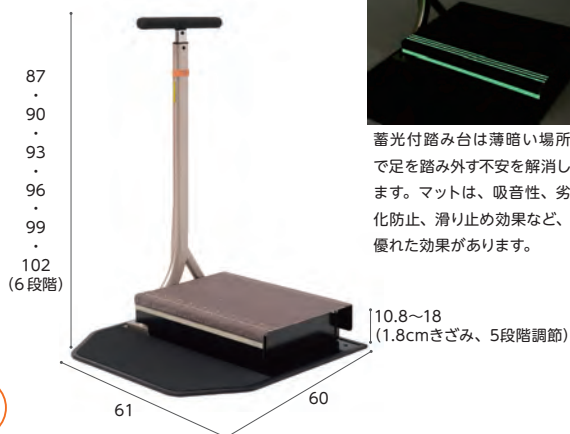

コンパクトなので狭い玄関を有効に使えます

工具不要・簡単調節 踏み台は5段階でカンタン調節



商品名	商品番号	商品コード
<b>03 (踏み台付)</b>	27-6825-1	00837-000015
本体重量: 26kg (踏み台重量: 10kg 含む)		
ご利用者負担額 (1割)	<b>430</b> 円	(2割) 860 円 (3割) 1,290 円
		月額レンタル料金 4,300 円

介護保険  
購入  
対象品

販売品

情報

ベッド・  
ベッド  
付属品

# 手すり

## たちあっぷ540

⚠️ 予測できない行動をとられる利用者(認知症など)や、自力で危険な状態から回避できない利用者につきましては、使用をお控えください。

玄関 歩行

床ずれ  
防止用具

矢崎化工

体位  
変換器

認知症  
老人徘徊  
感知機器

手すり

歩行  
補助杖

歩行者

車椅子・  
車椅子  
付属品

スロープ

移動用  
リフト・  
つり具

介護保険  
購入  
対象品

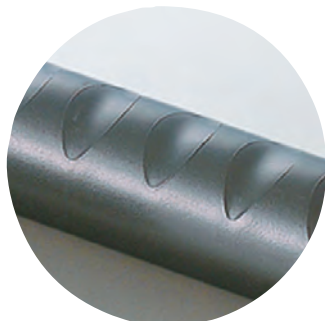

しっかり握ることができる  
ディンプルパイプ



掃出し窓での昇降支援に



掃出し窓での昇降支援に



土間での昇降支援に

販売品

錆に強く耐久性のよいステンレス製です。 ※ステップ台付は地域によっては介護保険を適用できない場合があります。

商品名	商品番号	商品コード
両手すりCKH-01 MGR	27-6656-1	00055-000127
にぎり手直径: 3.4cm 重さ: 34.7kg		
ご利用者負担額 (1割)	1,000 円	(2割) 2,000 円 (3割) 3,000 円
月額レンタル料金	10,000 円	
商品名	商品番号	商品コード
ステップ台1段付(両手すり)	27-6662-1	00055-Z00010
にぎり手直径: 3.4cm ステップ台高さ: (L)9・11・13・15cm 重さ: 40.7kg		
ご利用者負担額 (1割)	1,000 円	(2割) 2,000 円 (3割) 3,000 円
月額レンタル料金	10,000 円	
商品名	商品番号	商品コード
ステップ台2段付(両手すり)	27-6663-1	00055-Z00009
にぎり手直径: 3.4cm ステップ台高さ: (L)9・11・13・15cm (H)21・25・29・33cm 重さ: 50.3kg		
ご利用者負担額 (1割)	1,000 円	(2割) 2,000 円 (3割) 3,000 円
月額レンタル料金	10,000 円	

商品名	商品番号	商品コード
片手すりCKH-02 MGR	27-6657-1	00055-000128
にぎり手直径: 3.4cm 重さ: 28.6kg		
ご利用者負担額 (1割)	800 円	(2割) 1,600 円 (3割) 2,400 円
月額レンタル料金	8,000 円	
商品名	商品番号	商品コード
ステップ台1段付(片手すり)	27-6664-1	00055-Z00011
にぎり手直径: 3.4cm ステップ台高さ: (L)9・11・13・15cm 重さ: 34.6kg		
ご利用者負担額 (1割)	800 円	(2割) 1,600 円 (3割) 2,400 円
月額レンタル料金	8,000 円	
商品名	商品番号	商品コード
ステップ台2段付(片手すり)	27-6665-1	00055-Z00012
にぎり手直径: 3.4cm ステップ台高さ: (L)9・11・13・15cm (H)21・25・29・33cm 重さ: 44.2kg		
ご利用者負担額 (1割)	750 円	(2割) 1,500 円 (3割) 2,250 円
月額レンタル料金	7,500 円	

税込価格で表記しています。( **非課税** ※非課税 と表記のない商品に限る) **単位:CM**

サービスコード/手すり 介護給付:171007 予防給付:671007

ベッド・  
ベッド  
付属品

床ずれ  
防止用具

体位  
変換器

認知症  
老人徘徊  
感知機器

手すり

歩行  
補助杖

歩行器

車椅子・  
車椅子  
付属品

スロープ

移動用  
リフト・  
つり具

介護保険  
購入  
対象品

販売品

情報

## ルーツ アウトドア段差タイプ

※片手すりの写真は左用です。  
右手すりもごさいます。

屋外 段差解消

モルテン

えん側、玄関周りでの大きな段差を昇る・降りるの動作をサポートする床置き型手すり



商品名	商品番号	商品コード
ステップ台なし (両手すり)	27-6854-1	00054-000219
ご利用者負担額 (1割)	<b>850</b> 円	(2割) 1,700 円 (3割) 2,550 円
月額レンタル料金	8,500 円	
商品名	商品番号	商品コード
ステップ台1段 (両手すり)	27-6855-1	00054-000220
ご利用者負担額 (1割)	<b>950</b> 円	(2割) 1,900 円 (3割) 2,850 円
月額レンタル料金	9,500 円	
商品名	商品番号	商品コード
ステップ台2段 (両手すり)	27-6856-1	00054-000221
ご利用者負担額 (1割)	<b>950</b> 円	(2割) 1,900 円 (3割) 2,850 円
月額レンタル料金	9,500 円	

商品名	商品番号	商品コード
ステップ台なし片手すり (左)	27-6857-1	00054-000222
ステップ台なし片手すり (右)	27-6858-1	00054-000223
ご利用者負担額 (1割)	<b>800</b> 円	(2割) 1,600 円 (3割) 2,400 円
月額レンタル料金	8,000 円	
商品名	商品番号	商品コード
ステップ台1段片手すり (左)	27-6859-1	00054-000224
ステップ台1段片手すり (右)	27-6860-1	00054-000225
ご利用者負担額 (1割)	<b>850</b> 円	(2割) 1,700 円 (3割) 2,550 円
月額レンタル料金	8,500 円	
商品名	商品番号	商品コード
ステップ台2段片手すり (左)	27-6861-1	00054-000226
ステップ台2段片手すり (右)	27-6862-1	00054-000227
ご利用者負担額 (1割)	<b>900</b> 円	(2割) 1,800 円 (3割) 2,700 円
月額レンタル料金	9,000 円	

## ルーツ アウトドア ロングタイプ MNTPOLG

モルテン

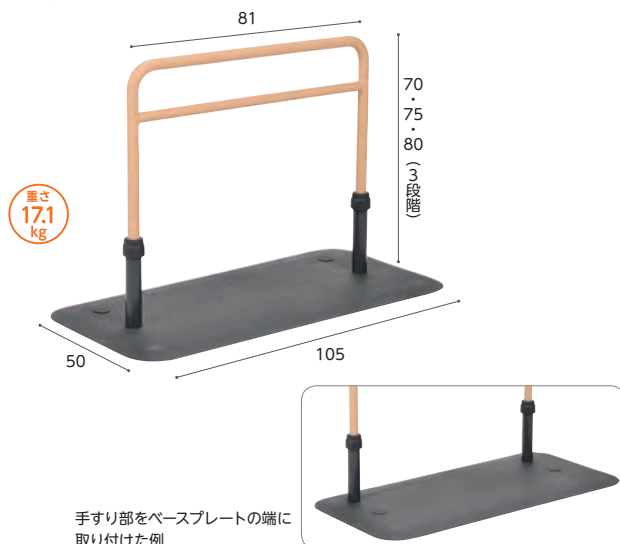

屋外 屋内 歩行 立ち座り 座位保持

### ●屋外にも置ける抜群の耐久性

紫外線、熱、水、風、砂ほこりなど過酷な環境でも使用できます。

### ●水に濡れても滑りにくい特殊表面加工

ベース部は水に濡れても滑りにくい特殊な表面加工なので、安心して使用できます。

### ●ベランダ、玄関周りでの短い距離の歩行をサポート

使う場所に合わせて手すり位置の変更が可能。手すり部をベースプレートの中央と端のどちらにでも取り付けられます。



ベランダでの短い距離の歩行

商品名	商品番号	商品コード
アウトドア ロング	27-6805-1	00054-000218
ご利用者負担額 (1割)	<b>340</b> 円	(2割) 680 円 (3割) 1,020 円
月額レンタル料金	3,400 円	

ベッド・  
ベッド  
付属品

# 手すり

床ずれ  
防止用具

## たよレールスOTOE highタイプ ロング型 使用例集

マツ六

体位  
変換器

認知症  
老人徘徊  
感知機器

手すり

歩行  
補助杖

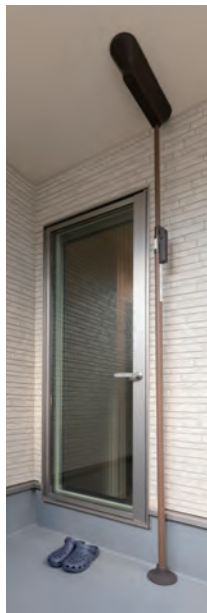

### highタイプ お出かけ安心、突っ張り式手すり

- コンクリート・モルタル・タイル床などで使用できます。
- 玄関ポーチやバルコニーなど軒や庇がある場所への設置が可能です。
- 単体での使用も可能です。

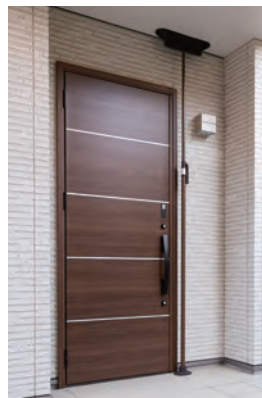

※床面の勾配は1/50まで対応できます。  
※雨が直接かかったり、水たまりができていたりする場所には設置しないでください。

歩行器

車椅子・  
車椅子  
付属品

スロープ

移動用  
リフト・  
つり具

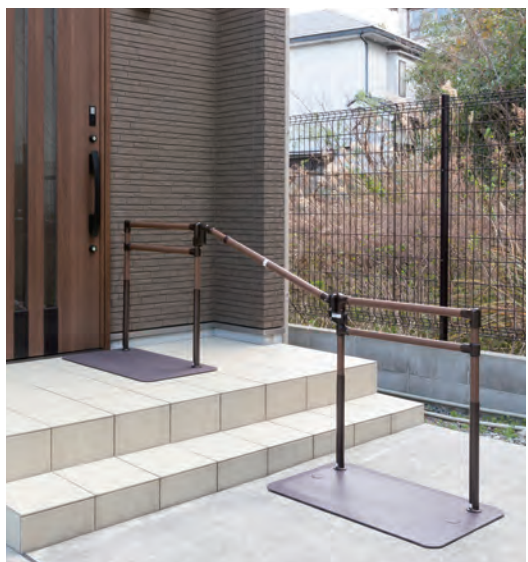

### ロング型 お出かけ安心、つながる手すり

- 手すりはプレートの端側にも取り付けことができます。

※単体を段差付近で使用する場合は、必ず段差の下に置いてください。

※ドアが開く側に設置する場合は、扉下に25mm以上のすき間が必要です。

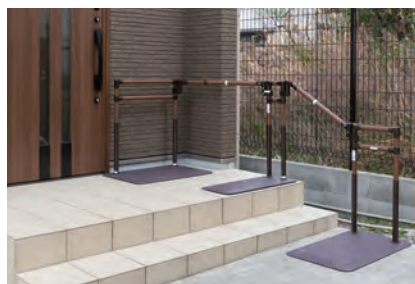

介護保険  
購入  
対象品

販売品

情報

## たよレールスOTOE highタイプ

マツ六

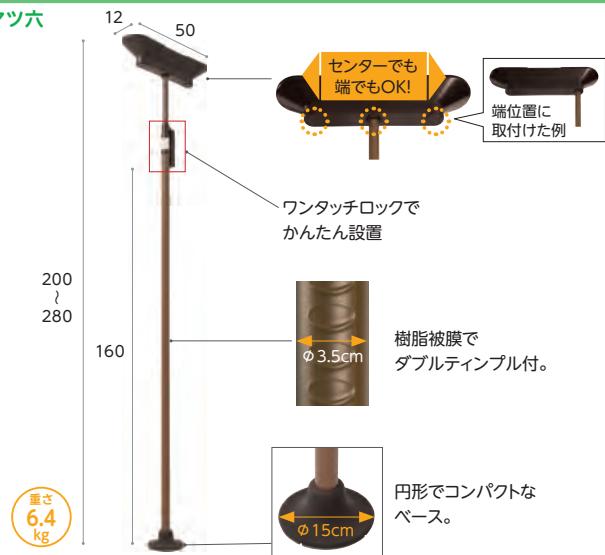

▲ 予測できない行動をとられる利用者(認知症など)や、自力で危険な状態から回避できない利用者につきましては、使用をお控えください。

屋外 屋内 玄関 歩行

### お出かけ安心、突っ張り式手すり



商品名	商品番号	商品コード
BZH-102	27-8351-1	01265-000301
ご利用者負担額 (1割)	350 円	70 円
		月額レンタル料金
		1,050 円
		3,500 円

税込価格で表記しています。(非課税 ※非課税と表記のない商品に限る) 単位:CM

サービスコード/手すり 介護給付:171007 予防給付:671007

ベッド・  
ベッド  
付属品

床ずれ  
防止用具

体位  
変換器

認知症  
老人徘徊  
感知機器

手すり

歩行  
補助杖

歩行者

車椅子・  
車椅子  
付属品

スロープ

移動用  
リフト・  
つり具

介護保険  
購入  
対象品

販売品

情報

たよれールSOTOE / たよれールSOTOE スリム型

予測できない行動をとられる利用者(認知症など)や、自力で危険な状態から回復できない利用者につきましては、使用をお控えください。

屋外 屋内 玄関 段差解消 歩行

マツ六

たよれールSOTOE

手すりをプレート中央に設置すれば左・右どちらでも利き手で使えます。



手すりをプレート中央に設置すれば左・右どちらでも利き手で使えます。

片手すりト型



片手すり BZK-01S (N)

両手すり連続



両手すり BZK-02W (N)

商品名	商品番号	商品コード
片手すり(BZK-01(N))	27-7387-1	01265-000248

幅80×奥行45×高さ75・80・85・90cm 重さ:約17.8kg

ご利用者負担額 (1割)	400円	(2割) 800円	月額レンタル料金	4,000円
		(3割) 1,200円		

商品名	商品番号	商品コード
片手すりト型570~700(BZK-01S(N))	27-7389-1	01265-000250

幅80×高さ75・80・85・90cm 重さ:約19.3kg

商品名	商品番号	商品コード
片手すりト型700~900(BZK-01S(N))	27-7390-1	01265-000250

幅80×高さ75・80・85・90cm 重さ:約19.5kg

商品名	商品番号	商品コード
片手すりト型900~1200(BZK-01S(N))	27-7391-1	01265-000250

幅80×高さ75・80・85・90cm 重さ:約19.8kg

ご利用者負担額 (1割)	550円	(2割) 1,100円	月額レンタル料金	5,500円
		(3割) 1,650円		

商品名	商品番号	商品コード
片手すりト型1200~1600(BZK-01S(N))	27-8222-1	01265-000304

幅80×高さ75・80・85・90cm 重さ:約20.3kg

ご利用者負担額 (1割)	630円	(2割) 126円	月額レンタル料金	6,300円
		(3割) 1,890円		

商品名	商品番号	商品コード
片手すり連続570~700(BZK-01W(N))	27-7395-1	01265-000249

幅80×高さ75・80・85・90cm 重さ:約37.1kg

商品名	商品番号	商品コード
片手すり連続700~900(BZK-01W(N))	27-7396-1	01265-000249

幅80×高さ75・80・85・90cm 重さ:約37.3kg

商品名	商品番号	商品コード
片手すり連続900~1200(BZK-01W(N))	27-7397-1	01265-000249

幅80×高さ75・80・85・90cm 重さ:約37.6kg

ご利用者負担額 (1割)	1,000円	(2割) 2,000円	月額レンタル料金	10,000円
		(3割) 3,000円		

商品名	商品番号	商品コード
片手すり連続1200~1600(BZK-01W(N))	27-8224-1	01265-000310

幅80×高さ75・80・85・90cm 重さ:約38.1kg

ご利用者負担額 (1割)	1,000円	(2割) 200円	月額レンタル料金	10,000円
		(3割) 3,000円		

たよれールSOTOE スリム型

手すりをプレート中央に設置すれば左・右どちらでも利き手で使えます。



片手すり BZK-03S (N)

●設置・連結時の注意事項●

- ・スリム型は単体でのご使用はできません。
- ・スリム型のみでの連結設置はしないでください。必ず標準型を1台含んで連結を行ってください。
- ・2連結の場合、スリム型手すりとはたれールEKに角度をつけないでください。(片手すり・両手すり共通)
- ・3連結以上の片手すりの場合、端部のスリム型手すりとはたれールEKに角度をつけないでください。



両手すり BZK-04S (N)

商品名	商品番号	商品コード
スリム型片手すりト型570~700(BZK-03S(N))	27-7512-1	01265-000260

幅80×高さ75・80・85・90cm 重さ:約16.2kg

商品名	商品番号	商品コード
スリム型片手すりト型700~900(BZK-03S(N))	27-7513-1	01265-000260

幅80×高さ75・80・85・90cm 重さ:約16.4kg

商品名	商品番号	商品コード
スリム型片手すりト型900~1200(BZK-03S(N))	27-7514-1	01265-000260

幅80×高さ75・80・85・90cm 重さ:約16.7kg

ご利用者負担額 (1割)	550円	(2割) 1,100円	月額レンタル料金	5,500円
		(3割) 1,650円		

商品名	商品番号	商品コード
スリム型片手すりト型1200~1600(BZK-03S(N))	27-8226-1	01265-000307

幅80×高さ75・80・85・90cm 重さ:約17.2kg

ご利用者負担額 (1割)	600円	(2割) 120円	月額レンタル料金	6,000円
		(3割) 1,800円		

商品名	商品番号	商品コード
スリム型両手すりト型570~700(BZK-04S(N))	27-7515-1	01265-000262

幅80×高さ75・80・85・90cm 重さ:約20.1kg

商品名	商品番号	商品コード
スリム型両手すりト型700~900(BZK-04S(N))	27-7516-1	01265-000262

幅80×高さ75・80・85・90cm 重さ:約20.5kg

商品名	商品番号	商品コード
スリム型両手すりト型900~1200(BZK-04S(N))	27-7517-1	01265-000262

幅80×高さ75・80・85・90cm 重さ:約21.1kg

ご利用者負担額 (1割)	600円	(2割) 1,200円	月額レンタル料金	6,000円
		(3割) 1,800円		

商品名	商品番号	商品コード
スリム型両手すりト型1200~1600(BZK-04S(N))	27-8227-1	01265-000309

幅80×高さ75・80・85・90cm 重さ:約22.1kg

ご利用者負担額 (1割)	800円	(2割) 160円	月額レンタル料金	8,000円
		(3割) 2,400円		