



# ベッド・ベッド付属品

床ずれ  
防止用具

体位  
変換器

認知症  
老人徘徊  
感知機器

手すり

歩行  
補助杖

歩行器

車椅子・  
車椅子  
付属品

スロープ

移動用  
リフト・  
つり具

介護保険  
購入  
対象品

販売品

情報

## モーターの機能

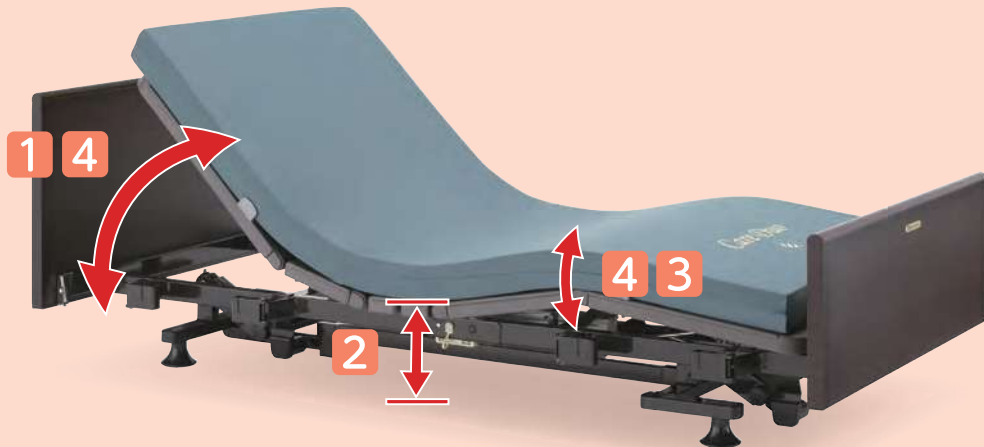

### 1 背上げ機能

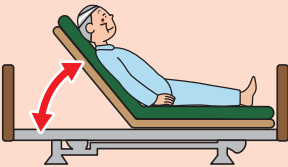

- 起き上がりを補助
- 食事を摂る時に便利
- 呼吸を楽にする
- 円背の方の寝る姿勢を楽にする

### 2 高さ調節機能

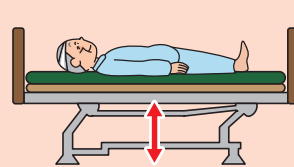

- 立上がりや車椅子への移乗を補助
- 端座位姿勢を安定させる
- 介助者の負担軽減
- 転落時の危険軽減

### 3 膝上げ機能

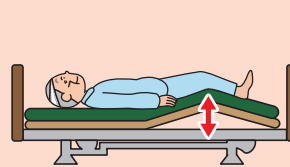

- 背上げ機能を使用した時に身体のずれを防止
- むくみ防止
- かかとへの部分圧軽減

### 4 背上げ・膝上げ連動

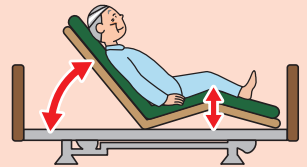

- 膝上げ、背上げを自動連動し、身体のずれ、摩擦圧迫感を軽減

モーター数で機能が異なります。

1  
モーター

- 1 背上げ機能
- 4 背上げ・膝上げ連動
- または
- 2 高さ調節機能

2  
モーター

- 1 背上げ機能
- 2 高さ調節機能
- 4 背上げ・膝上げ連動

3  
モーター

- 1 背上げ機能
- 2 高さ調節機能
- 3 膝上げ機能
- 4 背上げ・膝上げ連動

## ベッド [ 特殊寝台 ] の名称



ヘッドボード/フットボード  
お部屋の雰囲気に合わせて選べます

**マットレス**  
ご利用者の症状に適したものを選ぶことが大切です

**ボトム**  
背上げ、膝上げの際にこの部分が曲がります

**ベッドサイドレール**  
ベッドからの転落や寝具の落下を防ぎます



**介助バー**  
ベッドから乗り降りするときの支えに使用します



**オーバーテーブル**  
お食事や読書に便利  
ベッドサイドレールにのせて使います

## ボードの種類



樹脂 樹脂製ボード



樹脂木 樹脂製木目調ボード



木製 木製ボード

税込価格で表記しています。( **非課税** ※非課税と表記のない商品に限る) **単位:CM**

サービスコード/特殊寝台 介護給付:171003 予防給付:671003 /特殊寝台付属品 介護給付:171004 予防給付:671004

ベッド・  
ベッド  
付属品

商品名	足元の広さ	背上げの時の動き	
<p>超低床 低床 垂直昇降</p> <p>ラフィオ <b>Rafio</b></p>  <p>最低床高 15 cm</p>		<p><b>ハイバックサポート</b></p> <p><b>ハイバックサポート機能</b> 背ボトムをハイバックとローバックの2つに分割し、それぞれが角度を調節しながら身体に負担の少ない背上げを行います。誤嚥や床ずれリスクの低減が期待できます。</p> 	床ずれ 防止用具
<p>低床 垂直昇降</p> <p>ミオレットシリーズ <b>Miolet III</b></p>  <p>最低床高 25 cm</p>		<p><b>ライジングモーション</b></p> <p><b>ライジングモーション</b> 背上げボタンを押すと、ひざ脚ボトムが先上がり背上げ時の身体のズレを防止し、起き上がる頃にはひざ脚ボトムがフラットになるため移乗がしやすいリクライニングです。また、「ランバー機能」は背上げ時の背圧・腹圧を軽減し、自然な背上げを実現します。</p> 	体位 変換器
<p>低床</p> <p>CARE YOU <b>ケア優</b></p>  <p>最低床高 25 cm</p>		<p><b>ヒューマンケアライン</b></p> <p><b>ヒューマンケアライン</b> 5分割の床板構造で、頭・背中・お尻・太もも・ふくらはぎに自然になじむ、なめらかなラインを実現。理想的な寝姿勢を保て、ベッド昇降や背上げ・脚上げもスムーズに行えます。</p> 	認知症 老人徘徊 感知機器
<p>超低床 低床 垂直昇降</p> <p>Xタイプ <b>楽匠</b></p> <p>らくしゅうプラスシリーズ</p>  <p>Hタイプ Xタイプ</p> <p>最低床高 Hタイプ/21cm Xタイプ/15cm</p>		<p><b>プラスラインボトム</b></p> <p><b>プラスラインボトム</b> 4つの新しいアイデアを取り入れたプラスラインボトムが新登場。より身体の動きに合った起き上がり動作で骨盤の立った動きやすい起き上がり姿勢を実現しています。ラクリアモーションだけでなく、すべての背あげ機構で効果を発揮します。</p> 	手すり
<p>低床 垂直昇降</p> <p><b>楽匠 Z SERIES</b></p>  <p>最低床高 21 cm</p>	 <p>※切替式</p>	<p><b>ラクリアモーション (3M)</b></p> <p><b>ラクリアモーション</b> 背ボトムの角度調節にともなう従来のらくらくモーションの動きにベッドの傾斜を組み合わせて、さらに進化した背上げ機能です。</p> 	歩行 補助杖
			歩行器
			車椅子・ 車椅子 付属品
			スロープ
			移動用 リフト・ つり具
			介護保険 購入 対象品
			販売品
			情報

ベッド・  
ベッド  
付属品



# ベッド・ベッド付属品

## 楽匠プラス Hタイプ (キャメル)

パラマウントベッド

表示パネル  
リモコン  
垂直昇降  
2・3  
モーション  
プラスライン  
ボトム  
樹脂  
木製  
低床  
非課税

床ずれ  
防止用具

体位  
変換器

認知症  
老人徘徊  
感知機器

手すり

歩行  
補助杖

歩行  
器

車椅子・  
車椅子  
付属品

スロープ

移動用  
リフト・  
つり具

介護保険  
購入  
対象品

販売品

情報

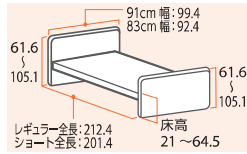

多機能ボード (樹脂製)



スリムボード (木製)

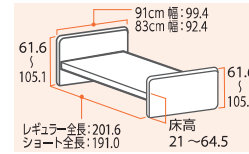

リモコン



2モーション 3モーション



もっと身体にやさしく、もっと次の動作につながる。  
背上げをさらに進化させるために生まれた

### プラス ライン ボトム



4つの新しいアイデアを取り入れたプラスラインボトムが新登場。  
より身体の動きに合った起き上がり動作で骨盤の立った動きやすい起き上がり姿勢を実現しています。すべての背あげ機構で効果を発揮します。

画像は  
樹脂ボード

#### 背サポート

腰部から胸部にかけてボトムの剛性を調整し、より身体にフィットしやすくなりました。背あげするときに背中をしっかり支持します。また、身体との接触面積が広がるので体圧をより分散できます。

#### 腰サポート

骨盤部にあたるボトムの剛性を高めて曲がり方を変更することで、骨盤をしっかり起こし、身体が動かしやすい背あげ姿勢に移行できます。骨盤をしっかり起こすことで身体が足側にずり落ちにくくなるため、床ずれリスクの軽減にもつながります。

#### 腰ボトム

腰ボトムのサイズを人の身体に合わせ、大転子の位置にはガイドを設けました。これにより背あげするときの身体とベッドの動きの軸を合わせやすくなります。また、連動機能など膝あげを併用する際に、骨盤をホールドするポケットを構成します。

#### 膝サポート

膝部が多段階で曲がるので、身長差をカバーしてベッドの動きに身体がフィットしやすくなりました。また、膝裏の接触面積が増えることで当たりも良く馴染みやすくなっています。

#### <ラクリアモーション>

傾斜後の姿勢でも利用者の足がつきやすく、離床しやすくなりました



背あげ16°からベッド全体を傾斜させる

膝が2°まで下がり離床しやすい姿勢に

	商品名	重さ(kg)	商品番号	商品コード	ご利用者負担額(1割)	ご利用者負担額(2割)	ご利用者負担額(3割)	月額レンタル料金
多機能ボード (樹脂製)	2モーション91cm幅 (KQ-A5322)	86.5	11-6823-0	00170-001300	950円	1,900円	2,850円	9,500円
	2モーション83cm幅 (KQ-A5122)	84.5	11-6830-0	00170-001300	950円	1,900円	2,850円	9,500円
	3モーション91cm幅 (KQ-A6322)	86.5	11-6797-0	00170-001328	1,100円	2,200円	3,300円	11,000円
	3モーション83cm幅 (KQ-A6122)	84.5	11-6826-0	00170-001328	1,100円	2,200円	3,300円	11,000円

	商品名	重さ(kg)	商品番号	商品コード	ご利用者負担額(1割)	ご利用者負担額(2割)	ご利用者負担額(3割)	月額レンタル料金
スリムボード (木製)	2モーション91cm幅 (KQ-A5325)	84.9	11-6944-0	00170-001432	900円	1,800円	2,700円	9,000円
	2モーション83cm幅 (KQ-A5125)	83.1	11-6945-0	00170-001432	900円	1,800円	2,700円	9,000円
	3モーション91cm幅 (KQ-A6325)	84.9	11-6946-0	00170-001450	1,100円	2,200円	3,300円	11,000円
	3モーション83cm幅 (KQ-A6125)	83.1	11-6947-0	00170-001450	1,100円	2,200円	3,300円	11,000円

税込価格で表記しています。( **非課税** ※非課税と表記のない商品に限る) **単位:CM**

サービスコード/特殊寝台 介護給付:171003 予防給付:671003/特殊寝台付属品 介護給付:171004 予防給付:671004

ベッド・  
ベッド  
付属品

## 楽匠プラス Xタイプ (キャメル)

パラマウントベッド

表示パネル  
リモコン 垂直昇降 2 モーター 3 モーター プラスライン  
ボトム 樹脂 木製 低床 超低床 非課税

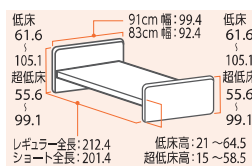

多機能ボード (樹脂製)



スリムボード (木製)

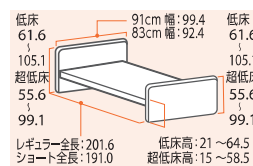

リモコン



2 モーター 3 モーター

床ずれ  
防止用具

体位  
変換器

認知症  
老人徘徊  
感知機器

手すり

もっと身体にやさしく、もっと次の動作につながる。  
背上げをさらに進化させるために生まれた

## プラスライン ボトム



4つの新しいアイデアを取り入れたプラスラインボトムが新登場。  
より身体の動きに合った起き上がり動作で骨盤の立った動きやすい起き上がり姿勢を実現しています。すべての背あげ機構で効果を発揮します。

背サポート

腰部から胸部にかけてボトムの剛性を調整し、より身体にフィットしやすくなりました。背あげするときに背中をしっかりと支持します。また、身体との接触面積が広がるので体圧をより分散できます。

腰サポート

骨盤部にあたるボトムの剛性を高めて曲がり方を変更することで、骨盤をしっかりと起こし、身体が動かしやすい背あげ姿勢に移行できます。骨盤をしっかりと起こすことで身体が足側にずり落ちにくくなるため、床ずれリスクの軽減にもつながります。

腰ボトム

腰ボトムのサイズを人の身体に合わせ、大転子の位置にはガイドを設けました。これにより背あげするときの身体とベッドの動きの軸を合わせやすくなります。また、連動機能など膝あげを併用する際に、骨盤をホールドするポケットを構成します。

膝サポート

膝部が多段階で曲がるので、身長差をカバーしてベッドの動きに身体がフィットしやすくなりました。また、膝裏の接触面積が増えることで当たりも良く馴染みやすくなっています。

画像は  
樹脂ボード

歩行  
補助杖

歩行器

車椅子・  
車椅子  
付属品

スロープ

## 最低床高15cmの超低床にも対応



最低床高 15cm



最低床高 21cm

楽匠プラスシリーズは、最低床高 21cm と低く抑えた設計です。  
さらに Xタイプでは、脚座を取り付ける向きを変換することで、最低床高 15cm の超低床ベッドに切り替えられます。初めてふとんからベッドに移行される方や、ベッドから転落する心配のある方にも導入しやすいように配慮されています。

移動用  
リフト・  
つり具

介護保険  
購入  
対象品

	商品名	重さ(kg)	商品番号	商品コード	ご利用者負担額(1割)	ご利用者負担額(2割)	ご利用者負担額(3割)	月額レンタル料金
多機能ボード (樹脂製)	2モーター-91cm幅 (KQ-A2322)	80.0	11-6798-0	00170-001251	850円	1,700円	2,550円	8,500円
	2モーター-83cm幅 (KQ-A2122)	78.0	11-6804-0	00170-001251	850円	1,700円	2,550円	8,500円
	3モーター-91cm幅 (KQ-A3322)	81.0	11-6812-0	00170-001265	1,000円	2,000円	3,000円	10,000円
	3モーター-83cm幅 (KQ-A3122)	79.0	11-6809-0	00170-001265	1,000円	2,000円	3,000円	10,000円
スリムボード (木製)	2モーター-91cm幅 (KQ-A2325)	78.4	11-6938-0	00170-001401	850円	1,700円	2,550円	8,500円
	2モーター-83cm幅 (KQ-A2125)	76.6	11-6939-0	00170-001401	850円	1,700円	2,550円	8,500円
	3モーター-91cm幅 (KQ-A3325)	79.4	11-6940-0	00170-001410	1,000円	2,000円	3,000円	10,000円
	3モーター-83cm幅 (KQ-A3125)	77.6	11-6941-0	00170-001410	1,000円	2,000円	3,000円	10,000円

販売品

情報



税込価格で表記しています。( **非課税** ※非課税と表記のない商品に限る) **単位:CM**

サービスコード/特殊寝台 介護給付:171003 予防給付:671003/特殊寝台付属品 介護給付:171004 予防給付:671004

ベッド・  
ベッド  
付属品

楽匠Z

液晶リモコン 垂直昇降 2 モーション 3 モーション ラクリア モーション 樹脂木 木製 低床 非課税

パラマウントベッド

身体のずり落ちや圧迫感を軽減しながら、座位に近い姿勢に移行できます。  
ここから生まれる背あげ姿勢は、これまでにない視界の広さ、身体の動かしやすさ、離床のしやすさを実現しています。  
●一般的な3モーターベッドの機能(背上げ、膝上げ、高さ調節)に加え、ベッド全体を傾ける機能が付いています。



床ずれ  
防止用具

体位  
変換器

認知症  
老人徘徊  
感知機器

手すり

歩行  
補助杖

歩行器

車椅子・  
車椅子  
付属品

スロープ

移動用  
リフト・  
つり具

介護保険  
購入  
対象品

販売品

情報

セーフティーラウンドボード(樹脂木目)	木製ボード	木製ボード ハイタイプ

2モーション(2モーター+1)	レギュラーサイズ	91cm幅	83cm幅	91cm幅	83cm幅	91cm幅	83cm幅
		商品名	商品名	商品名	商品名	商品名	商品名
		<b>KQ-7231</b>	<b>KQ-7211</b>	<b>KQ-7232</b>	<b>KQ-7212</b>	<b>KQ-7233</b>	<b>KQ-7213</b>
		商品番号	商品番号	商品番号	商品番号	商品番号	商品番号
		11-5995-0	11-6017-0	11-6028-0	11-6019-0	11-6030-0	11-6021-0
		商品コード	商品コード	商品コード	商品コード	商品コード	商品コード
		00170-000777	00170-000777	00170-000778	00170-000778	00170-000779	00170-000779
		ご利用者負担額	ご利用者負担額	ご利用者負担額	ご利用者負担額	ご利用者負担額	ご利用者負担額
		<b>900円</b>	<b>900円</b>	<b>950円</b>	<b>950円</b>	<b>950円</b>	<b>950円</b>
		(2割) 1,800円	(2割) 1,800円	(2割) 1,900円	(2割) 1,900円	(2割) 1,900円	(2割) 1,900円
		(3割) 2,700円	(3割) 2,700円	(3割) 2,850円	(3割) 2,850円	(3割) 2,850円	(3割) 2,850円
		月額レンタル料金	月額レンタル料金	月額レンタル料金	月額レンタル料金	月額レンタル料金	月額レンタル料金
		9,000円	9,000円	9,500円	9,500円	9,500円	9,500円
		<b>KQ-7221</b>	<b>KQ-7201</b>	<b>KQ-7222</b>	<b>KQ-7202</b>	<b>KQ-7223</b>	<b>KQ-7203</b>
		商品番号	商品番号	商品番号	商品番号	商品番号	商品番号
		11-5997-0	11-5998-0	11-6024-0	11-6013-0	11-6026-0	11-6015-0
		商品コード	商品コード	商品コード	商品コード	商品コード	商品コード
		00170-000777	00170-000777	00170-000778	00170-000778	00170-000779	00170-000779
		ご利用者負担額	ご利用者負担額	ご利用者負担額	ご利用者負担額	ご利用者負担額	ご利用者負担額
		<b>900円</b>	<b>900円</b>	<b>950円</b>	<b>950円</b>	<b>950円</b>	<b>950円</b>
		(2割) 1,800円	(2割) 1,800円	(2割) 1,900円	(2割) 1,900円	(2割) 1,900円	(2割) 1,900円
		(3割) 2,700円	(3割) 2,700円	(3割) 2,850円	(3割) 2,850円	(3割) 2,850円	(3割) 2,850円
		月額レンタル料金	月額レンタル料金	月額レンタル料金	月額レンタル料金	月額レンタル料金	月額レンタル料金
		9,000円	9,000円	9,500円	9,500円	9,500円	9,500円
		<b>KQ-7331</b>	<b>KQ-7311</b>	<b>KQ-7332</b>	<b>KQ-7312</b>	<b>KQ-7333</b>	<b>KQ-7313</b>
		商品番号	商品番号	商品番号	商品番号	商品番号	商品番号
		11-5999-0	11-6038-0	11-6051-0	11-6040-0	11-6053-0	11-6042-0
		商品コード	商品コード	商品コード	商品コード	商品コード	商品コード
		00170-000785	00170-000785	00170-000786	00170-000786	00170-000787	00170-000787
		ご利用者負担額	ご利用者負担額	ご利用者負担額	ご利用者負担額	ご利用者負担額	ご利用者負担額
		<b>1,100円</b>	<b>1,100円</b>	<b>1,100円</b>	<b>1,100円</b>	<b>1,100円</b>	<b>1,100円</b>
		(2割) 2,200円	(2割) 2,200円	(2割) 2,200円	(2割) 2,200円	(2割) 2,200円	(2割) 2,200円
		(3割) 3,300円	(3割) 3,300円	(3割) 3,300円	(3割) 3,300円	(3割) 3,300円	(3割) 3,300円
		月額レンタル料金	月額レンタル料金	月額レンタル料金	月額レンタル料金	月額レンタル料金	月額レンタル料金
		11,000円	11,000円	11,000円	11,000円	11,000円	11,000円
		<b>KQ-7321</b>	<b>KQ-7301</b>	<b>KQ-7322</b>	<b>KQ-7302</b>	<b>KQ-7323</b>	<b>KQ-7303</b>
		商品番号	商品番号	商品番号	商品番号	商品番号	商品番号
		11-6044-0	11-6032-0	11-6046-0	11-6034-0	11-6048-0	11-6036-0
		商品コード	商品コード	商品コード	商品コード	商品コード	商品コード
		00170-000785	00170-000785	00170-000786	00170-000786	00170-000787	00170-000787
		ご利用者負担額	ご利用者負担額	ご利用者負担額	ご利用者負担額	ご利用者負担額	ご利用者負担額
		<b>1,100円</b>	<b>1,100円</b>	<b>1,100円</b>	<b>1,100円</b>	<b>1,100円</b>	<b>1,100円</b>
		(2割) 2,200円	(2割) 2,200円	(2割) 2,200円	(2割) 2,200円	(2割) 2,200円	(2割) 2,200円
		(3割) 3,300円	(3割) 3,300円	(3割) 3,300円	(3割) 3,300円	(3割) 3,300円	(3割) 3,300円
		月額レンタル料金	月額レンタル料金	月額レンタル料金	月額レンタル料金	月額レンタル料金	月額レンタル料金
		11,000円	11,000円	11,000円	11,000円	11,000円	11,000円



# ベッド・ベッド付属品

## サイドレール

楽匠  
プラス 楽匠 Z 楽匠 S

パラマウントベッド

床ずれ  
防止用具

体位  
変換器

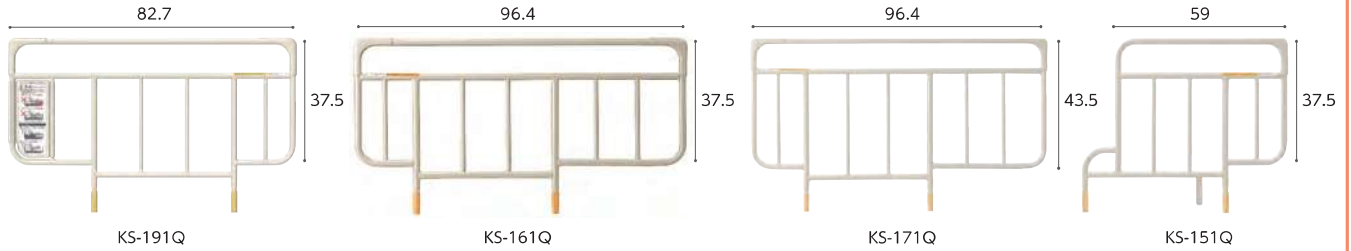

認知症  
老人徘徊  
感知機器

商品名/数量	商品番号	商品コード
KS-191Q 1本	19-5653-1	00170-000752

サイズ：全幅 82.7 × ボトム面からの高さ 37.5 cm

ご利用者 (1割) 負担額	30 円	(2割) 60 円	(3割) 90 円	月額レンタル料金	300 円
---------------	------	-----------	-----------	----------	-------

商品名/数量	商品番号	商品コード
KS-161Q 1本	19-5236-1	00170-Z00019

サイズ：全幅 96.4 × ボトム面からの高さ 37.5 cm

ご利用者 (1割) 負担額	25 円	(2割) 50 円	(3割) 75 円	月額レンタル料金	250 円
---------------	------	-----------	-----------	----------	-------

手すり

商品名/数量	商品番号	商品コード
KS-171Q 1本	19-5257-1	00170-Z00197

サイズ：全幅 96.4 × ボトム面からの高さ 43.5 cm

ご利用者 (1割) 負担額	25 円	(2割) 50 円	(3割) 75 円	月額レンタル料金	250 円
---------------	------	-----------	-----------	----------	-------

商品名/数量	商品番号	商品コード
KS-151Q 1本	19-5256-1	00170-000537

サイズ：全幅 59 × ボトム面からの高さ 37.5 cm

ご利用者 (1割) 負担額	40 円	(2割) 80 円	(3割) 120 円	月額レンタル料金	400 円
---------------	------	-----------	------------	----------	-------

歩行  
補助杖

## ソフトカバー付きベッドサイドレール

楽匠  
プラス 楽匠 Z 楽匠 S

パラマウントベッド

歩行器

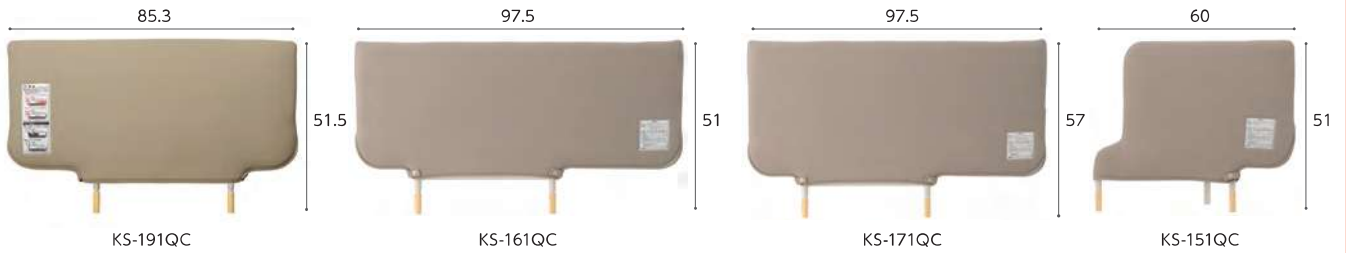

車椅子・  
車椅子  
付属品

商品名	商品番号	商品コード
KS-191QC 1本	19-6323-1	00170-000763

サイズ：全幅 84 × 高さ 51.5 cm

ご利用者 (1割) 負担額	70 円	(2割) 140 円	(3割) 210 円	月額レンタル料金	700 円
---------------	------	------------	------------	----------	-------

商品名	商品番号	商品コード
KS-161QC 1本	19-5316-1	00170-Z00056

サイズ：全幅 97.5 × 高さ 51 cm

ご利用者 (1割) 負担額	50 円	(2割) 100 円	(3割) 150 円	月額レンタル料金	500 円
---------------	------	------------	------------	----------	-------

移動用  
リフト・  
つり具

商品名	商品番号	商品コード
KS-171QC 1本	19-5317-1	00170-Z00088

サイズ：全幅 97.5 × 高さ 57 cm

ご利用者 (1割) 負担額	50 円	(2割) 100 円	(3割) 150 円	月額レンタル料金	500 円
---------------	------	------------	------------	----------	-------

商品名	商品番号	商品コード
KS-151QC 1本	19-5315-1	00170-000543

サイズ：全幅 60 × 高さ 51 cm

ご利用者 (1割) 負担額	70 円	(2割) 140 円	(3割) 210 円	月額レンタル料金	700 円
---------------	------	------------	------------	----------	-------

介護保険  
購入  
対象品

## スイングアーム介助バー KS-099A

楽匠  
プラス 楽匠 FeeZ 楽匠 S-Z

パラマウントベッド

販売品



商品名	商品番号	商品コード
KS-099A	19-6584-1	00170-001205

サイズ：幅 110.9 × ボトム面からの高さ 41 cm アーム開閉角度：±120° (30°刻み)

ご利用者 (1割) 負担額	150 円	(2割) 300 円	(3割) 450 円	月額レンタル料金	1,500 円
---------------	-------	------------	------------	----------	---------

情報

## サイドグリップ KS-030A

楽匠  
プラス 楽匠 FeeZ 楽匠 S-Z

パラマウントベッド

必要な時に素早く取り外しが可能です。  
また、しっかり固定できます。



商品名	商品番号	商品コード
KS-030A	19-6047-1	00170-000897

サイズ：幅 80.9 × ボトム面からの高さ 41 cm 重さ 6.8 kg

ご利用者 (1割) 負担額	100 円	(2割) 200 円	(3割) 300 円	月額レンタル料金	1,000 円
---------------	-------	------------	------------	----------	---------

税込価格で表記しています。( **非課税** ※非課税と表記のない商品に限る) **単位:CM**

サービスコード/特殊寝台 介護給付: 171003 予防給付: 671003 / 特殊寝台付属品 介護給付: 171004 予防給付: 671004

ベッド・  
ベッド  
付属品

## ベッドオプション

楽匠 S

### パラマウントベッド

※キャスターを取り付ける場合、ベッド本体も課税となります。



キャスター

ハイトスペーサー

※ベッドの高さは変わりません。 ※ベッドが6.5cm高くなります。

商品名	商品番号	商品コード
キャスターKQ-P90C	19-5258-1	00170-000560

直径: 6.5cm

ご利用者負担額 (1割)	<b>100</b> 円	(2割)	<b>200</b> 円	月額レンタル料金	
(3割)		<b>300</b> 円			<b>1,000</b> 円

商品名	商品番号	商品コード
キャスター付ハイトスペーサー KQ-P90CH	19-5412-1	00170-000608

直径: 6.5cm

ご利用者負担額 (1割)	<b>100</b> 円	(2割)	<b>200</b> 円	月額レンタル料金	
(3割)		<b>300</b> 円			<b>1,000</b> 円

## 延長フレーム

### パラマウントベッド

楽匠  
プラス

楽匠 Z



ベッド全長を足側に14cm延長できます。

	商品名	商品番号	商品コード
楽匠 プラス	91cm幅 KQ-PA2L	19-6644-1	00170-001345
	83cm幅 KQ-PA0L	19-6645-1	00170-001344

楽匠Z	91cm幅 KQ-P72L	19-5728-1	00170-000793
	83cm幅 KQ-P70L	19-5750-1	00170-000792

ご利用者負担額 (1割)	<b>150</b> 円	(2割)	<b>300</b> 円	月額レンタル料金	
(3割)		<b>450</b> 円			<b>1,500</b> 円

## キャスター KQ-P70C

楽匠 Z

### パラマウントベッド



※ベッドが3cm高くなります。

※キャスターを取り付ける場合、ベッド本体も課税となります。

商品名	商品番号	商品コード
KQ-P70C	19-5688-1	00170-000794

直径: 6.5cm

ご利用者負担額 (1割)	<b>100</b> 円	(2割)	<b>200</b> 円	月額レンタル料金	
(3割)		<b>300</b> 円			<b>1,000</b> 円

床ずれ  
防止用具

体位  
変換器

認知症  
老人徘徊  
感知機器

手すり

歩行  
補助杖

歩行器

車椅子・  
車椅子  
付属品

スロープ

移動用  
リフト・  
つり具

## IVスタンド KC-518

### パラマウントベッド



132.2  
199.7

47.4

※地域によっては介護保険を  
適用できない場合があります。

※スタッキングはできません。

商品名	商品番号	商品コード
IVスタンド KC-518	19-6892-1	00170-001539

ご利用者負担額 (1割)	<b>100</b> 円	(2割)	<b>200</b> 円	月額レンタル料金	
(3割)		<b>300</b> 円			<b>1,500</b> 円

介護保険  
購入  
対象品

販売品

情報

## ケアスライダー (MEMS)

### モルテン

より安全でスムーズな移乗をサポートします。

ケア優 ラフイオ ミオレット  
フォーユー  
グリーン  
ケア 楽匠 Z 楽匠 S

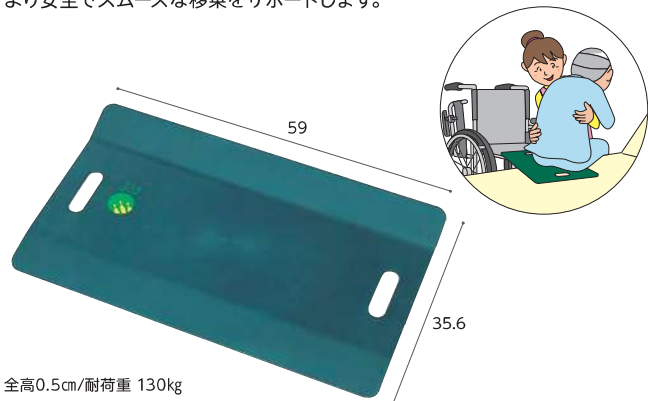

全高0.5cm/耐荷重 130kg

商品名	商品番号	商品コード
MEMS	19-1301-1	00054-000033

ご利用者負担額 (1割)	<b>150</b> 円	(2割)	<b>300</b> 円	月額レンタル料金	
(3割)		<b>450</b> 円			<b>1,500</b> 円

## テイコブ移乗用介助ベルト AB31

### 幸和製作所

安全にベッドからの移乗介助が出来ます。  
安全に介助者の負担を軽減します。  
適応胴囲サイズが約60~130cmと  
小柄な方から大柄な方まで対応できます。  
保管時に便利な吊り下げ用ストラップ付き。  
ベルト裏面に滑り止め付き。



商品名	商品番号	商品コード
AB31	19-5519-1	00030-000142

ご利用者負担額 (1割)	<b>100</b> 円	(2割)	<b>200</b> 円	月額レンタル料金	
(3割)		<b>300</b> 円			<b>1,000</b> 円

ベッド・  
ベッド  
付属品



# ベッド・ベッド付属品

床ずれ  
防止用具

体位  
変換器

認知症  
老人徘徊  
感知機器

手すり

歩行  
補助杖

歩行器



## ミオレット・フォーユー 樹脂ボード

2 モーター 3 モーター ライジング モーション 樹脂 低床 非課税

プラッツ

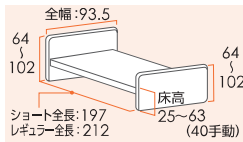

伝い歩きの際に握りやすく、終端がわかりやすい形状です。リモコンコードをびったり収納でき、不用意にリモコンが落ちるのを防ぎます。

リモコン



2 モーター 3 モーター

車椅子・  
車椅子  
付属品

スロープ

移動用  
リフト・  
つり具

介護保険  
購入  
対象品

商品名	重さ(kg)	商品番号	商品コード	ご利用者負担額(1割)	ご利用者負担額(2割)	ご利用者負担額(3割)	月額レンタル料金
2モーターレギュラー	93.5	11-5883-0	00631-000192	700円	1,400円	2,100円	7,000円
2モーターショート	92	11-5884-0	00631-000195	700円	1,400円	2,100円	7,000円
3モーターレギュラー	97	11-5888-0	00631-000198	900円	1,800円	2,700円	9,000円
3モーターショート	95.5	11-5889-0	00631-000201	900円	1,800円	2,700円	9,000円

## ミオレット・フォーユー 木製フラットボード

2 モーター 3 モーター ライジング モーション 木製 低床 非課税

プラッツ

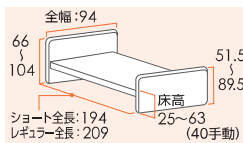

伝い歩きの際に握りやすく、終端がわかりやすい形状です。表面は傷、汚れ、日光に強いEBコーティング加工です。

リモコン



2 モーター 3 モーター

販売品

情報

商品名	重さ(kg)	商品番号	商品コード	ご利用者負担額(1割)	ご利用者負担額(2割)	ご利用者負担額(3割)	月額レンタル料金
2モーターレギュラー	99	11-5920-0	00631-000190	800円	1,600円	2,400円	8,000円
2モーターショート	97.5	11-5921-0	00631-000193	800円	1,600円	2,400円	8,000円
3モーターレギュラー	102.5	11-5922-0	00631-000196	950円	1,900円	2,850円	9,500円
3モーターショート	101	11-5923-0	00631-000199	950円	1,900円	2,850円	9,500円

税込価格で表記しています。( **非課税** ※非課税 と表記のない商品に限る) **単位:CM**

サービスコード/特殊寝台 介護給付:171003 予防給付:671003/特殊寝台付属品 介護給付:171004 予防給付:671004

ラフィオ ポジショニング

垂直昇降 2 モーター 3 モーター ハイバック サポート 樹脂 木製 超低床 低床 非課税

プラットフォーム



新しい背上げ ハイバックサポート

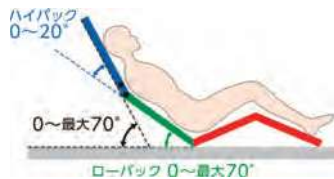

フィッティング機構

膝位置のフィッティング機能は利用者の大腿部の長さに合わせて、パーツの変更なしでひざ脚ボトムの屈曲位置を2段階に調節できるので、ズレの少ない快適な姿勢をサポートします。

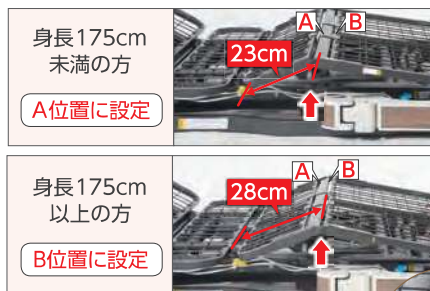

ピンを外して  
左右にずらすだけの  
簡単調整!

背上げを「ハイバック:頭-背部」と「ローバック:腰部」の二つに分け、それぞれの角度を自動で調節しながら背上げを行います。

樹脂ボード	木製フラットボード
<p>( )内は超低床サイズです。 レギュラー全長:211 ショート全長:201 ロング全長:225 床高:23~65(15~57)</p>	<p>全幅:100 ( )内は超低床サイズです。 レギュラー全長:207 ショート全長:197 ロング全長:221 床高:23~65(15~57)</p>
低床	低床
超低床	超低床

2 モーター	低床	商品コード	00631-000476	00631-000477	
		商品番号	レギュラー	11-6334-0	11-6340-0
			ショート	11-6335-0	11-6341-0
			ロング	11-6336-0	11-6342-0
		超低床	商品コード	00631-000331	00631-000332
			商品番号	レギュラー	11-6412-0
	ショート			11-6413-0	11-6422-0
	ロング	11-6414-0		11-6423-0	
	ご利用者負担額 (1割)		ご利用者負担額 (1割) <b>800</b> 円	ご利用者負担額 (1割) <b>800</b> 円	
	ご利用者負担額 (2割・3割)		(2割) 1,600 円 月額レンタル (3割) 2,400 円 料金 <b>8,000</b> 円	(2割) 1,600 円 月額レンタル (3割) 2,400 円 料金 <b>8,000</b> 円	
	3 モーター	低床	商品コード	00631-000482	00631-000483
			商品番号	レギュラー	11-6337-0
ショート				11-6338-0	11-6347-0
ロング				11-6339-0	11-6348-0
超低床			商品コード	00631-000341	00631-000342
			商品番号	レギュラー	11-6415-0
		ショート		11-6416-0	11-6425-0
ロング		11-6417-0		11-6426-0	
ご利用者負担額 (1割)		ご利用者負担額 (1割) <b>900</b> 円	ご利用者負担額 (1割) <b>900</b> 円		
ご利用者負担額 (2割・3割)		(2割) 1,800 円 月額レンタル (3割) 2,700 円 料金 <b>9,000</b> 円	(2割) 1,800 円 月額レンタル (3割) 2,700 円 料金 <b>9,000</b> 円		

床ずれ  
防止用具

体位  
変換器

認知症  
老人徘徊  
感知機器

手すり

歩行  
補助杖

歩行器

車椅子・  
車椅子  
付属品

スロープ

移動用  
リフト・  
つり具

介護保険  
購入  
対象品

販売品

情報



# ベッド・ベッド付属品

## ミオレットⅢ

ブラツ

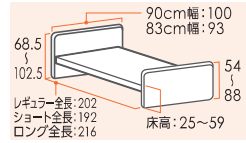
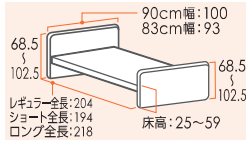

リモコン



2モーター 3モーター

垂直昇降 2モーター 3モーター ライジングモーション 樹脂 木製 低床 非課税

床ずれ  
防止用具

体位  
変換器

認知症  
老人徘徊  
感知機器

手すり

歩行  
補助杖

歩行器

車椅子・  
車椅子  
付属品

スロープ

移動用  
リフト・  
つり具

介護保険  
購入  
対象品



### ヒップダウン機構

背上げと連動して臀部のボトムが傾斜します。これにより、骨盤を起こし、ずれを抑制します。



### 省スペースに設置可能な垂直昇降機構

昇降の際にベッドがスイングせず垂直に昇降するので、設置面積が少なく済みます。全長は業界トップクラスの省スペース設計を実現しました。



### 背上げ時のズレを抑える膝位置のフィッティング機能

膝位置のフィッティング機能は利用者的大腿部の長さに合わせて、パーツの変更なしでひざボトムムの屈曲位置を2段階に調節できるので、ズレの少ない快適な背上げをサポートします。



### 背圧・腹圧を軽減するバックオフ機構

背ボトムを後方に4cmスライドさせながら上半身を起こす背上げ機能で、背中や腹部の圧迫感を軽減します。また、背圧は肩付近にかかるように設計されており、肩の後ろに手を差し込むだけでも大幅に除圧できます。



### 背上げ時のズレを抑える1ボタン操作のライジングモーション機構

背上げボタンを押すと、背と膝の角度を自動的に調整しながらリクライニングをおこなうことにより、足方向へのズレを抑制します。背を上げ続けると膝は下がることで腹部の圧迫を抑え、背を上げると膝はフラットになり端座位も取りやすくなります。  
※背上げ単独動作への切り替えもワンタッチで可能です。



### 足先上げと足先下げの簡単切替え

足先の角度をワンタッチで切替えます。足の浮腫(むくみ)軽減にも対応できます。



販売品

情報

商品名	重さ(kg)	商品番号	商品コード	ご利用者負担額(1割)	ご利用者負担額(2割)	ご利用者負担額(3割)	月額レンタル料金
2モーター 90cm幅 樹脂 P113-21AC	85.5	11-6637-0	00631-000553	650円	1,300円	1,950円	6,500円
2モーター 83cm幅 樹脂 P113-22CC	83	11-6638-0	00631-000553	650円	1,300円	1,950円	6,500円
3モーター 90cm幅 樹脂 P113-31AC	86.5	11-6635-0	00631-000557	900円	1,800円	2,700円	9,000円
3モーター 83cm幅 樹脂 P113-32CC	84	11-6636-0	00631-000557	900円	1,800円	2,700円	9,000円
2モーター 90cm幅 木製 P113-21BA	87.5	11-6655-0	00631-000554	700円	1,400円	2,100円	7,000円
2モーター 83cm幅 木製 P113-22DA	84.5	11-6675-0	00631-000554	700円	1,400円	2,100円	7,000円
3モーター 90cm幅 木製 P113-31BA	88.5	11-6660-0	00631-000558	900円	1,800円	2,700円	9,000円
3モーター 83cm幅 木製 P113-32DA	85.5	11-6688-0	00631-000558	900円	1,800円	2,700円	9,000円

税込価格で表記しています。( **非課税** ※非課税と表記のない商品に限る) **単位:CM**

サービスコード/特殊寝台 介護給付:171003 予防給付:671003 / 特殊寝台付属品 介護給付:171004 予防給付:671004

ベッド・  
ベッド  
付属品

### サイドレール 75cm PA505-75

プラッツ

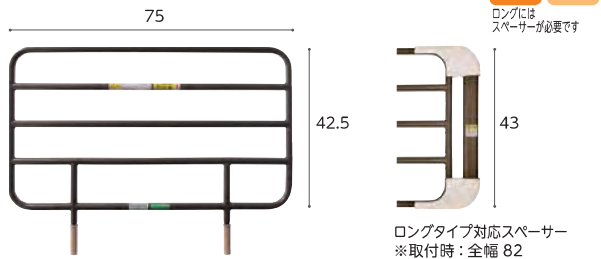

ミオレット  
フォーユー  
レギュラー  
ショート兼用  
ラフィオ  
ミオレット  
Ⅲ  
ロングには  
スペーサーが必要です

ロングタイプ対応スペーサー  
※取付時:全幅 82

商品名/数量	商品番号	商品コード
PA505-75 1本	19-5785-1	00631-000319
サイズ:全幅75×ボトム面からの高さ42.5cm		
ご利用者 負担額 (1割)	25 円 (2割) 50 円 (3割) 75 円	月額レンタル料金 250 円
商品名/数量	商品番号	商品コード
ロングタイプ対応スペーサー付1本	19-6254-1	00631-000517
サイズ:全幅82×ボトム面からの高さ43cm		
ご利用者 負担額 (1割)	25 円 (2割) 50 円 (3割) 75 円	月額レンタル料金 250 円

### サイドレール 96cm PA505-96

プラッツ

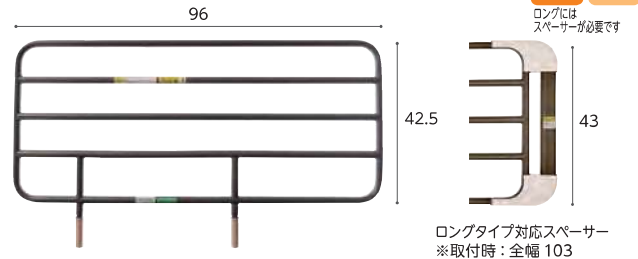

ミオレット  
フォーユー  
レギュラー  
ショート兼用  
ラフィオ  
ミオレット  
Ⅲ  
ロングには  
スペーサーが必要です

ロングタイプ対応スペーサー  
※取付時:全幅 103

商品名/数量	商品番号	商品コード
PA505-96 1本	19-5804-1	00631-000320
サイズ:全幅96×ボトム面からの高さ42.5cm		
ご利用者 負担額 (1割)	25 円 (2割) 50 円 (3割) 75 円	月額レンタル料金 250 円
商品名/数量	商品番号	商品コード
ロングタイプ対応スペーサー付1本	19-6253-1	00631-000516
サイズ:全幅103×ボトム面からの高さ43cm		
ご利用者 負担額 (1割)	25 円 (2割) 50 円 (3割) 75 円	月額レンタル料金 250 円

床ずれ  
防止用具

体位  
変換器

認知症  
老人徘徊  
感知機器

手すり

### ハンドグリップ PG04-75

プラッツ

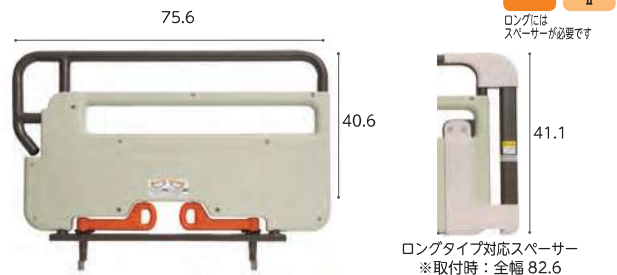

ミオレット  
Ⅲ  
レギュラー  
ショート兼用  
ラフィオ  
ミオレット  
Ⅱ  
ロングには  
スペーサーが必要です

ロングタイプ対応スペーサー  
※取付時:全幅 82.6

商品名	商品番号	商品コード
PG04-75	19-6384-1	00631-000545
サイズ:全幅75.6×ボトム面からの高さ40.6cm		
ご利用者 負担額 (1割)	100 円 (2割) 200 円 (3割) 300 円	月額レンタル料金 1,000 円
商品名	商品番号	商品コード
ロングタイプ対応スペーサー付	19-6388-1	00631-000547
サイズ:全幅82.6×ボトム面からの高さ41.1cm		
ご利用者 負担額 (1割)	100 円 (2割) 200 円 (3割) 300 円	月額レンタル料金 1,000 円

### サイドレール 44cm PA505-44

プラッツ

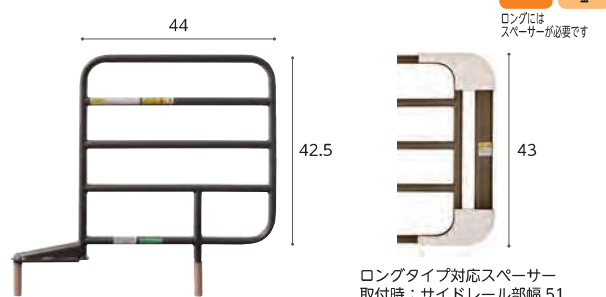

ミオレット  
フォーユー  
レギュラー  
ショート兼用  
ラフィオ  
ミオレット  
Ⅲ  
ロングには  
スペーサーが必要です

ロングタイプ対応スペーサー  
取付時:サイドレール部幅 51

商品名/数量	商品番号	商品コード
PA505-44 1本	19-5806-1	00631-000318
ご利用者 負担額 (1割)	25 円 (2割) 50 円 (3割) 75 円	月額レンタル料金 250 円
商品名/数量	商品番号	商品コード
ロングタイプ対応スペーサー付1本	19-6255-1	00631-000518
ご利用者 負担額 (1割)	25 円 (2割) 50 円 (3割) 75 円	月額レンタル料金 250 円

歩行  
補助杖

歩行器

車椅子・  
車椅子  
付属品

スロープ

移動用  
リフト・  
つり具

### パッド付レバーロック式ベッド用グリップ ニーパロ

プラッツ

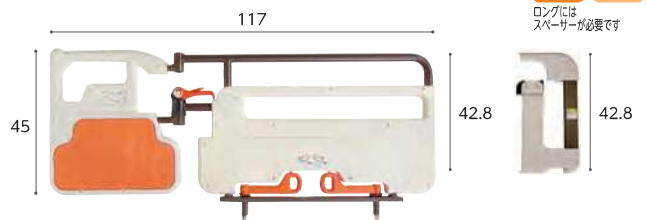

ミオレット  
Ⅲ  
レギュラー  
ショート兼用  
ラフィオ  
ミオレット  
フォーユー  
ロングには  
スペーサーが必要です

ロングタイプ対応スペーサー  
※取付時:全幅 124

商品名	商品番号	商品コード
ニーパロ	19-6249-1	00631-000536
サイズ:全幅117×ボトム面からの高さ42.8cm		
ご利用者 負担額 (1割)	200 円 (2割) 400 円 (3割) 600 円	月額レンタル料金 2,000 円
商品名	商品番号	商品コード
ロングタイプ対応スペーサー付	19-6251-1	00631-000534
サイズ:全幅124×ボトム面からの高さ42.8cm		
ご利用者 負担額 (1割)	200 円 (2割) 400 円 (3割) 600 円	月額レンタル料金 2,000 円

### キャスター/ハイトスペーサー

※キャスターを取り付ける場合、  
ベッド本体も課税となります。

プラッツ

商品名	商品番号	商品コード
ラフィオ専用 キャスター 低床用キャスター	19-6057-1	00631-000462
装着時の床面高:23cm		
ご利用者 負担額 (1割)	50 円 (2割) 100 円 (3割) 150 円	月額レンタル料金 500 円
商品名	商品番号	商品コード
ラフィオ専用 キャスター 超低床用キャスター	19-6055-1	00631-000461
装着時の床面高:15.5cm ※超低床用キャスター仕様では、ベッドテーブルは使用しないでください。		
ご利用者 負担額 (1割)	50 円 (2割) 100 円 (3割) 150 円	月額レンタル料金 500 円
商品名	商品番号	商品コード
ミオレットフォーユー 専用オプション キャスター	19-5503-1	00631-000206
在庫限定品 ※ベッドの高さは変わりません。※キャスター仕様では、ベッドテーブルは使用しないでください。		
ご利用者 負担額 (1割)	50 円 (2割) 100 円 (3割) 150 円	月額レンタル料金 500 円
商品名	商品番号	商品コード
ミオレットフォーユー 専用オプション ハイトスペーサー	19-5502-1	00631-000205
在庫限定品 ※固定脚使用でベッドテーブルをご使用の際は当該商品が必要となります。		
ご利用者 負担額 (1割)	20 円 (2割) 40 円 (3割) 60 円	月額レンタル料金 200 円

介護保険  
購入  
対象品

販売品

情報



# ベッド・ベッド付属品

## ケア優 ダークウォールナット

フランスベッド

グリーンケア 2モーター 3モーター ヒューマンケアライン 木製 低床 非課税

床ずれ  
防止用具

ヘッドボード(H)

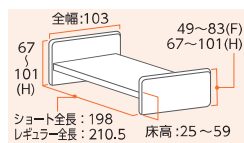

リモコン



2モーター 3モーター

体位  
変換器

認知症  
老人徘徊  
感知機器

写真はボードサイズHF  
ボード色:ダークウォールナット

フットボード(F)

手すり

商品名	重さ(kg)	商品番号	商品コード	ご利用者負担額(1割)	ご利用者負担額(2割)	ご利用者負担額(3割)	月額レンタル料金
2モーターレギュラーHF (2R-HF-DW)	87	11-5734-0	00200-000166	800円	1,600円	2,400円	8,000円
2モーターショートHF (2S-HF-DW)	86	11-5739-0	00200-000639	800円	1,600円	2,400円	8,000円
2モーターレギュラーHH (2R-HH-DW)	89	11-5738-0	00200-000638	800円	1,600円	2,400円	8,000円
2モーターショートHH (2S-HH-DW)	88	11-5740-0	00200-000640	800円	1,600円	2,400円	8,000円
3モーターレギュラーHF (3R-HF-DW)	88	11-5741-0	00200-000641	1,050円	2,100円	3,150円	10,500円
3モーターショートHF (3S-HF-DW)	87	11-5743-0	00200-000643	1,050円	2,100円	3,150円	10,500円
3モーターレギュラーHH (3R-HH-DW)	90	11-5742-0	00200-000642	1,050円	2,100円	3,150円	10,500円
3モーターショートHH (3S-HH-DW)	90	11-5744-0	00200-000644	1,050円	2,100円	3,150円	10,500円

歩行  
補助杖

歩行器

車椅子・  
車椅子  
付属品

## ケア優 ビーチ

フランスベッド

グリーンケア 2モーター 3モーター ヒューマンケアライン 木製 低床 非課税

スロープ

ヘッドボード(H)

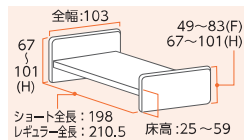

リモコン



2モーター 3モーター

移動用  
リフト・  
つり具

介護保険  
購入  
対象品

写真はボードサイズHH  
ボード色:ビーチ

フットボード(H)

販売品

商品名	重さ(kg)	商品番号	商品コード	ご利用者負担額(1割)	ご利用者負担額(2割)	ご利用者負担額(3割)	月額レンタル料金
2モーターレギュラーHF (2R-HF-B)	87	11-5745-0	00200-000166	800円	1,600円	2,400円	8,000円
2モーターショートHF (2S-HF-B)	86	11-5747-0	00200-000639	800円	1,600円	2,400円	8,000円
2モーターレギュラーHH (2R-HH-B)	89	11-5746-0	00200-000638	800円	1,600円	2,400円	8,000円
2モーターショートHH (2S-HH-B)	88	11-5748-0	00200-000640	800円	1,600円	2,400円	8,000円
3モーターレギュラーHF (3R-HF-B)	88	11-5749-0	00200-000641	1,050円	2,100円	3,150円	10,500円
3モーターショートHF (3S-HF-B)	87	11-5751-0	00200-000643	1,050円	2,100円	3,150円	10,500円
3モーターレギュラーHH (3R-HH-B)	90	11-5750-0	00200-000642	1,050円	2,100円	3,150円	10,500円
3モーターショートHH (3S-HH-B)	89	11-5752-0	00200-000644	1,050円	2,100円	3,150円	10,500円

情報

税込価格で表記しています。( **非課税** ※非課税と表記のない商品に限る) **単位:CM**

サービスコード/特殊寝台 介護給付:171003 予防給付:671003 / 特殊寝台付属品 介護給付:171004 予防給付:671004

ベッド・  
ベッド  
付属品

## フローアベッド

フランスベッド

垂直昇降 3モーター 木製 超低床

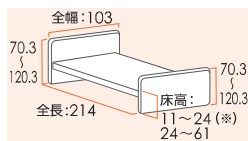

リモコン



3モーター

床ずれ  
防止用具

体位  
変換器

認知症  
老人徘徊  
感知機器

手すり

歩行  
補助杖

歩行器

車椅子・  
車椅子  
付属品

スロープ

移動用  
リフト・  
つり具

介護保険  
購入  
対象品

販売品

情報



高さ18cmでいったん停止。  
安全確認後足元にあるスイッチで操作することで足の挟まりなど思わぬ事故を防ぎます。



低床のため、ベッドの高さに不安を感じる方に、布団になれた方におすすめです。ボトムの高さを24cmから11cmまで下げるには、足元側にある安全スイッチを操作してください。目視による安全確認をしながらベッドを下げ、挟み込みを予防します。

商品名	重さ(kg)	商品番号	商品コード	ご利用者負担額(1割)	ご利用者負担額(2割)	ご利用者負担額(3割)	月額レンタル料金
FLB-03J 91-J-CP	62	11-6090-1	00200-000480	<b>1,400</b> 円	2,800円	4,200円	14,000円

## イルリガートル棒 FF-522

フランスベッド

ケア優



※地域によっては介護保険を適用できない場合もあります。  
サイズ:全幅25×全高:98~165cm

商品名	商品番号	商品コード
イルリガートル棒FF-522	19-5532-1	00200-000131
ご利用者負担額(1割)	<b>80</b> 円	月額レンタル料金 800円
	(2割) 160円	
	(3割) 240円	

## キャスター 50CAJW

フランスベッド

ケア優



※キャスターを取り付ける場合、ベッド本体も課税となります。  
※ベッドの高さは変わりません。

商品名	商品番号	商品コード
キャスター50CAJW	19-5243-1	00200-000660
直径:7.5cm		
ご利用者負担額(1割)	<b>50</b> 円	月額レンタル料金 500円
	(2割) 100円	
	(3割) 150円	



# ベッド・ベッド付属品

床ずれ  
防止用具

## ベッド用グリップ GR-510 CSGY

ケア優 レギュラー  
ショート兼用

フランスベッド



※開閉角度：±135° (45°刻み)

商品名	商品番号	商品コード
ベッド用グリップ GR-510 CSGY	19-6743-1	00200-000428
サイズ：全幅 117.3 × ボトム面からの高さ 41.6cm		
ご利用者 負担額 (1割)	120円	月額レンタル料金 1,200円
	(2割) 240円	
	(3割) 360円	

体位  
変換器

認知症  
老人徘徊  
感知機器

手すり

歩行  
補助杖

歩行器

車椅子・  
車椅子  
付属品

スロープ

移動用  
リフト・  
つり具

介護保険  
購入  
対象品

販売品

情報

## ベッド用グリップ GR-510

ケア優 レギュラー  
ショート兼用

フランスベッド



※開閉角度：±135° (45°刻み)

商品名	商品番号	商品コード
ベッド用グリップ GR-510	19-5430-1	00200-000428
サイズ：全幅 117.3 × ボトム面からの高さ 41.6cm		
ご利用者 負担額 (1割)	120円	月額レンタル料金 1,200円
	(2割) 240円	
	(3割) 360円	

## サイドレール

ケア優 レギュラー

フランスベッド



商品名/数量	商品番号	商品コード
SR-100JJ CSIV 1本	19-5239-1	00200-000517
サイズ：全幅96.5 × ボトム面からの高さ41.6cm		
ご利用者 負担額 (1割)	25円	月額レンタル料金 250円
	(2割) 50円	
	(3割) 75円	
商品名/数量	商品番号	商品コード
SR-100JJ CSBR 1本	19-5346-1	00200-000517
サイズ：全幅96.5 × ボトム面からの高さ41.6cm		
ご利用者 負担額 (1割)	25円	月額レンタル料金 250円
	(2割) 50円	
	(3割) 75円	

## サイドレール

ケア優

フランスベッド

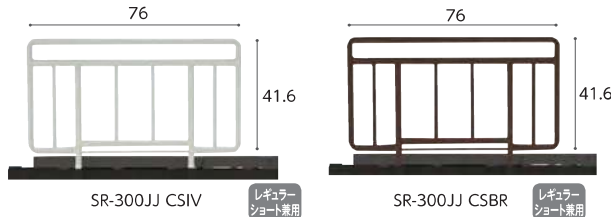

商品名/数量	商品番号	商品コード
SR-300JJ CSIV 1本	19-5241-1	00200-000338
サイズ：全幅76 × ボトム面からの高さ41.6cm		
ご利用者 負担額 (1割)	25円	月額レンタル料金 250円
	(2割) 50円	
	(3割) 75円	
商品名/数量	商品番号	商品コード
SR-300JJ CSBR 1本	19-5348-1	00200-000338
サイズ：全幅 76 × ボトム面からの高さ 41.6cm		
ご利用者 負担額 (1割)	25円	月額レンタル料金 250円
	(2割) 50円	
	(3割) 75円	

## サイドレール SR-350JJ CS

ケア優 レギュラー  
ショート兼用

フランスベッド



商品名/数量	商品番号	商品コード
SR-350JJ CS 1本	19-5542-1	00200-000471
サイズ：全幅59 × ボトム面からの高さ41.6cm		
ご利用者 負担額 (1割)	25円	月額レンタル料金 250円
	(2割) 50円	
	(3割) 75円	

## サイドレール

ケア優 レギュラー  
ショート兼用

フランスベッド



商品名/数量	商品番号	商品コード
SR-350JJ CS 1本	19-5542-1	00200-000471
サイズ：全幅59 × ボトム面からの高さ41.6cm		
ご利用者 負担額 (1割)	25円	月額レンタル料金 250円
	(2割) 50円	
	(3割) 75円	
商品名/数量	商品番号	商品コード
SR-351JJ CS 1本	19-6133-1	00200-000583
サイズ：全幅59 × ボトム面からの高さ41.6cm		
ご利用者 負担額 (1割)	25円	月額レンタル料金 250円
	(2割) 50円	
	(3割) 75円	

税込価格で表記しています。( **非課税** ※非課税と表記のない商品に限る) **単位:CM**

サービスコード/特殊寝台 介護給付:171003 予防給付:671003/特殊寝台付属品 介護給付:171004 予防給付:671004

ベッド・  
ベッド  
付属品

## ベッドサプライ

介護保険対象外販売品

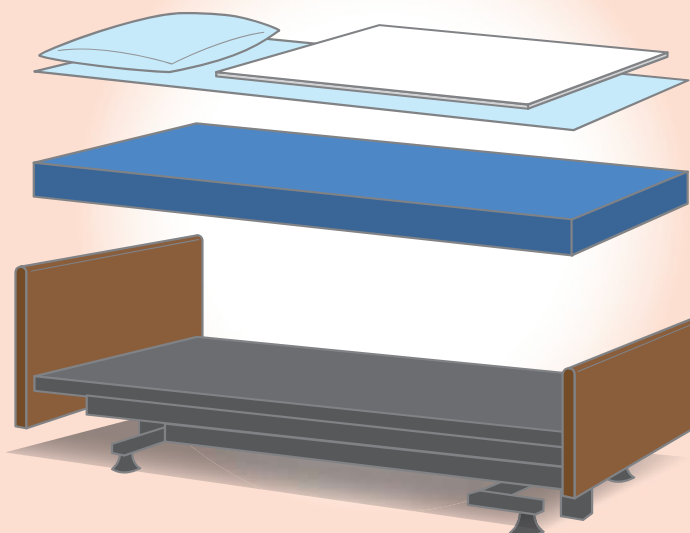
状態に応じた補助用具を活用することで、  
ご利用者様の快適・安全性と介助者の負担軽減を図ることが可能です。▲掲載商品の詳しい情報  
は、GOSにてご確認  
いただけます。床ずれ  
防止用具体位  
変換器認知症  
老人徘徊  
感知機器

手すり

歩行  
補助杖

歩行器

## 排泄支援用具

就寝中の不快感や不安の軽減の他、寝  
具取り替えの負担を軽減します。

## パイルシート

竹虎  
柔らかく肌ざわりのよい  
パイルシートです。

商品番号	カラー	価格
51-5343-1	水色	4,510円 (税込)
51-5342-1	黄色	

サイズ: 幅 150 × 全長 90cm

## リフレ 便利なワイドシート 1/パック (40枚入)

リブドゥコーポレーション  
2層構造でしっかり吸収!

商品番号	価格
39-7265-1	オープン価格

サイズ: 幅 43 × 全長 60cm

## 尿器

アロン化成  
肌に触れても冷たくないカバー付き。

商品番号	カラー	価格
39-5318-1	男性用	3,300円 (税込)
39-5319-1	女性用	3,410円 (税込)

サイズ: 幅11×奥行32(40)×高さ14(16)cm ※( )は女性用

## 姿勢保持用具

身体拘縮等による床ずれリスクを軽減  
します。

## ロンボ スネークミニクッション

ケープ  
さまざまな部位のサ  
ポートに使いやすい、  
ハーフサイズのスネ  
ーククッション。

商品番号	価格
14-5753-1	20,900円 (税込)

サイズ: 直径 20 × 長さ 100cm

## ロンボ ポジショニングクッション RM4-H

ケープ  
関節部の曲がりに沿  
い、上肢のサポート等  
に使えるクッション。

商品番号	価格
14-5691-1	9,900円 (税込)

サイズ: 幅 30 × 全長 65cm

## ミント Eタイプ

モルテン  
高耐久で通気性の良い  
姿勢保持用クッション。

商品番号	価格
14-5548-1	21,296円 (税込)

サイズ: 幅80×80cm

## 移動・移乗支援用具

移乗時の圧迫による床ずれリスクや介  
助負担者にかかる負担を軽減します。

## スマイルシート

タイカ  
パラシュート用の生地  
を使用しているため、  
滑りが良く丈夫です。

商品番号	カラー	価格
14-5731-1	オレンジ (M)	9,350円 (税込)
14-5732-1	ブルー (L)	15,400円 (税込)

サイズ: (M) 幅 145 × 長さ 100 (L) 幅 145 × 200cm

## 移座えもんグローブ 2枚入

モルトー  
手袋状に縫製されてい  
るので、体の下に差し  
込めベッド上で左右の  
移動が簡単にできます。

商品番号	価格
19-5909-1	2,200円 (税込)

サイズ: 幅 19 × 全長 50cm

## 立ち上り補助マット据置用

アロン化成  
足元のすべりをしっか  
り防ぐ。立ち上りの  
補助に。

商品番号	価格
85-5927-1	10,780円 (税込)

サイズ: 幅 55 × 38cm

車椅子・  
車椅子  
付属品

スロープ

移動用  
リフト・  
つり具介護保険  
購入  
対象品

販売品

情報

ベッド・  
ベッド  
付属品



# ベッド・ベッド付属品

## ベッドサイドテーブル KF-2923

パラマウントベッド

ケア優 ラフィオ ミオレットⅢ 楽匠プラス レント 楽匠FeeZ 楽匠S

床ずれ  
防止用具

体位  
変換器

認知症  
老人徘徊  
感知機器

手すり



移動ロックとコの字型の脚フレームを採用、  
さまざまなシーンで活用できるベッドサイドテーブルです。



※ラフィオ超低床仕様ではご使用になれません。  
※楽匠FeeZ、楽匠Sと組み合わせる場合、ハイトスペーサーが必要です。  
※楽匠プラスHタイプは床高が24cm未満、Xタイプは超低床仕様ではご使用になれません。

商品名	商品番号	商品コード
KF-2923	19-7144-1	00170-001651
ご利用者負担額 (1割)	350円	月額レンタル料金
	(2割) 70円	3,500円
	(3割) 1,050円	

歩行  
補助杖

## ベッドサイドテーブル KF-1920

パラマウントベッド

ケア優 ラフィオ ミオレットフォーユー 楽匠Z 楽匠S

歩行器



※ラフィオ超低床仕様ではご使用になれません。  
※ミオレット・フォーユー、楽匠Sと組み合わせる場合、ハイトスペーサーが必要です。  
※ミオレット・フォーユーはキャスター装着時はご使用になれません。

商品名	商品番号	商品コード
KF-1920	19-5659-1	00170-000716
ご利用者負担額 (1割)	250円	月額レンタル料金
	(2割) 500円	2,500円
	(3割) 750円	

移動用  
リフト・  
つり具

## ベッドサイドテーブル KF-1930

パラマウントベッド

ケア優 ラフィオ ミオレットフォーユー 楽匠Z 楽匠S

車椅子・  
車椅子  
付属品



※ラフィオ超低床仕様ではご使用になれません。  
※ミオレット・フォーユー、楽匠Sと組み合わせる場合、ハイトスペーサーが必要です。

商品名	商品番号	商品コード
KF-1930	19-5692-1	00170-000751
ご利用者負担額 (1割)	250円	月額レンタル料金
	(2割) 500円	2,500円
	(3割) 750円	

スロープ

## 昇降式ベッドサイドテーブル PT03-840MB

プラッツ

ケア優 ラフィオ ミオレットフォーユー 楽匠プラス 楽匠Z

介護保険  
購入  
対象品

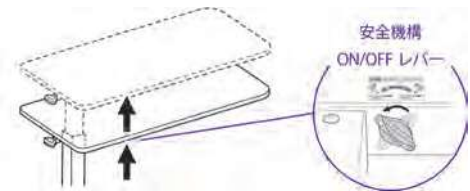

ベッドとの挟み込みリスクに配慮した安全機構を搭載  
天板を下から押す力が加わると天板の高さが上がり、ベッドの不意な上昇による身体の挟み込み事故を防止します。

販売品

情報

※ラフィオ超低床仕様ではご使用になれません。  
※ミオレット・フォーユーと組み合わせる場合、ハイトスペーサーが必要です。  
※ミオレット・フォーユーはキャスター装着時はご使用になれません。  
※楽匠プラスHタイプは床高が24cm未満、Xタイプは超低床仕様ではご使用になれません。

商品名	商品番号	商品コード
PT03-840MB	19-6711-1	00631-000618
ご利用者負担額 (1割)	200円	月額レンタル料金
	(2割) 400円	2,000円
	(3割) 600円	

税込価格で表記しています。( **非課税** ※非課税と表記のない商品に限る) **単位:CM**

サービスコード/特殊寝台 介護給付:171003 予防給付:671003 / 特殊寝台付属品 介護給付:171004 予防給付:671004

ベッド・  
ベッド  
付属品

## オーバーベッドテーブル KF-833LA

ケア優 ラフィオ ミオレットⅢ ミオレットフォーユー 楽匠プラス 楽匠FeeZ 楽匠S-Z

パラマウントベッド



テーブルの左右どちらからでも簡単なレバー操作で高さを合わせられるテーブルです。

- レバー操作で高さ調節が可能
- 天板は128.4×40cm
- 軟質ウレタンエッジ一体成形
- タオル掛け付き
- テーブル移動ロック機構を搭載
- 直径4cmのキャスターを採用

商品名	商品番号	商品コード
KF-833LA	19-0168-1	00170-000315
ご利用者負担額 (1割)	400円	月額レンタル料金
	(2割) 800円	4,000円
	(3割) 1,200円	

床ずれ  
防止用具

体位  
変換器

認知症  
老人徘徊  
感知機器

手すり

## ベルトセット付リハビリテーブル KF-840BS

ケア優 ラフィオ ミオレットフォーユー

パラマウントベッド



※ラフィオ超低床仕様ではご使用になれません。  
※楽匠Sと組み合わせる場合、ハイトスペーサーが必要です。

商品名	商品番号	商品コード
KF-840BS	19-5234-1	00170-000826
ご利用者負担額 (1割)	300円	月額レンタル料金
	(2割) 600円	3,000円
	(3割) 900円	

## オーバーテーブル KQ-060L

楽匠Z 楽匠S

パラマウントベッド

※楽匠Zで使用される場合  
ラクリアモーションは  
お使いになれません。



商品名	商品番号	商品コード
KQ-060L	19-0167-1	00170-000374
ご利用者負担額 (1割)	50円	月額レンタル料金
	(2割) 100円	500円
	(3割) 150円	

歩行  
補助杖

歩行器

車椅子・  
車椅子  
付属品

スロープ

移動用  
リフト・  
つり具

## オーバーテーブル PGT-400LM

ラフィオ ミオレットⅢ

プラッツ



商品名	商品番号	商品コード
PGT-400LM	19-5504-1	00631-000121
ご利用者負担額 (1割)	50円	月額レンタル料金
	(2割) 100円	500円
	(3割) 150円	

## オーバーテーブル (ケア優用) K-135CY

ケア優

シーホネンス

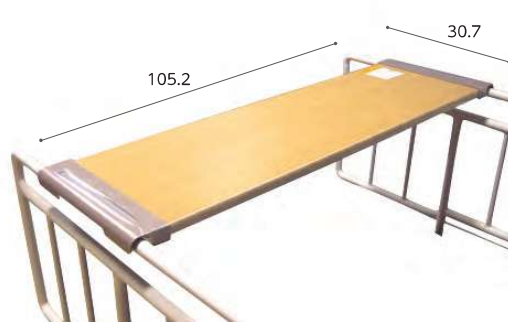

商品名	商品番号	商品コード
K-135CY	19-5345-1	00167-Z00083
ご利用者負担額 (1割)	50円	月額レンタル料金
	(2割) 100円	500円
	(3割) 150円	

介護保険  
購入  
対象品

販売品

情報



# ベッド・ベッド付属品

床ずれ  
防止用具

## マットレス

マットレスは寝心地と寝返りのしやすさと体圧分散効果を配慮して選ぶようにしましょう。

特に寝返りが困難な方や臀部の筋肉に萎縮（臀部が痩せている）がある方の場合、床ずれのリスクが高くなっていますので、注意をして選ぶ必要があります。

体位  
変換器

認知症  
老人徘徊  
感知機器

手すり

歩行  
補助杖

歩行器

車椅子・  
車椅子  
付属品

スロープ

移動用  
リフト・  
つり具

介護保険  
購入  
対象品

販売品

情報

やわらかめ

しっかり

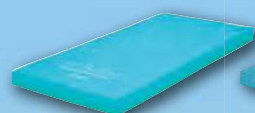

テルサ  
(やわらか面)

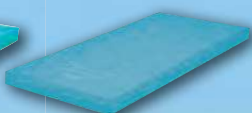

テルサCC  
(やわらか面)



ケアデュオ

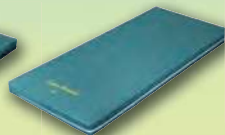

ケアブリーズ  
(やわらか面)



アルファプラ  
すくっと防水



アルファプラ  
すくっとRe通気



ストレッチフィット

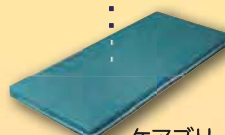

ケアブリーズ  
(しっかり面)

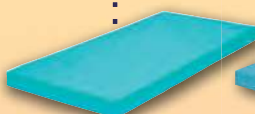

テルサ  
(しっかり面)

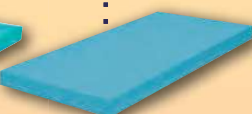

テルサCC  
(しっかり面)



ストレッチスリム



ケアさらり



プレグラー

税込価格で表記しています。( **非課税** ※非課税と表記のない商品に限る) **単位:CM**

サービスコード/特殊寝台 介護給付:171003 予防給付:671003/特殊寝台付属品 介護給付:171004 予防給付:671004

ベッド・  
ベッド  
付属品

## ケアブリーズ

東洋クオリティワン

グリーン  
ケア 厚さ  
8  
cm

- ① 選べる寝心地
- ② 軽くて通気性が良い

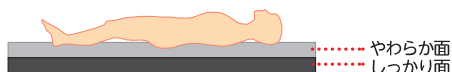

※納入時はカバーにロゴマークが付いている面がやわらかめの面です。

商品名	商品番号	商品コード
90cm幅 レギュラー	12-5846-1	00523-000019
サイズ: 幅 90 × 全長 191 × 厚さ 8cm		
商品名	商品番号	商品コード
90cm幅 ショート	12-5847-1	00523-000019
サイズ: 幅 90 × 全長 181 × 厚さ 8cm		
商品名	商品番号	商品コード
83cm幅 レギュラー	12-5848-1	00523-000019
サイズ: 幅 83 × 全長 191 × 厚さ 8cm		
商品名	商品番号	商品コード
83cm幅 ショート	12-5849-1	00523-000019
サイズ: 幅 83 × 全長 181 × 厚さ 8cm		
材質/カバー: ポリエステル100%、マット: ウレタンフォーム		
ご利用者負担額 (1割)	<b>200</b> 円	(2割) <b>400</b> 円 (3割) <b>600</b> 円
		月額レンタル料金 <b>2,000</b> 円

床ずれ  
防止用具

体位  
変換器

認知症  
老人徘徊  
感知機器

手すり

歩行  
補助杖

歩行器

車椅子・  
車椅子  
付属品

スロープ

移動用  
リフト・  
つり具

## ケアデュオ

日本ケアサプライ

お手入れしやすい「防水タイプ」のカバーです。  
やさしい寝心地で、かつ端座位をとるときも姿勢が安定します。

グリーン  
ケア 厚さ  
8  
cm

商品名	商品番号	商品コード
90cm幅 レギュラー	12-5642-1	00614-000007
サイズ: 幅 90 × 全長 191 × 厚さ 8cm		
商品名	商品番号	商品コード
90cm幅 ショート	12-5715-1	00614-000007
サイズ: 幅 90 × 全長 181 × 厚さ 8cm		
商品名	商品番号	商品コード
83cm幅 レギュラー	12-5643-1	00614-000007
サイズ: 幅 83 × 全長 191 × 厚さ 8cm		
商品名	商品番号	商品コード
83cm幅 ショート	12-5915-1	00614-000007
サイズ: 幅 83 × 全長 181 × 厚さ 8cm		
材質/カバー: 表地 ウレタン合皮、裏地 ウレタンフィルム、マット: ウレタンフォーム		
ご利用者負担額 (1割)	<b>200</b> 円	(2割) <b>400</b> 円 (3割) <b>600</b> 円
		月額レンタル料金 <b>2,000</b> 円

介護保険  
購入  
対象品

販売品

情報

## ケアさらり

日本ケアサプライ

通気性の良いムシにくいマットレスです。  
「多層構造」の採用により、寝姿勢を  
水平に保つための適度な硬さと  
クッション性を実現。  
安定した寝姿勢や端座位を  
サポートします。

グリーン  
ケア 厚さ  
8  
cm

## プレグラーマットレス

パラマウントベッド

厚さ  
8  
cm

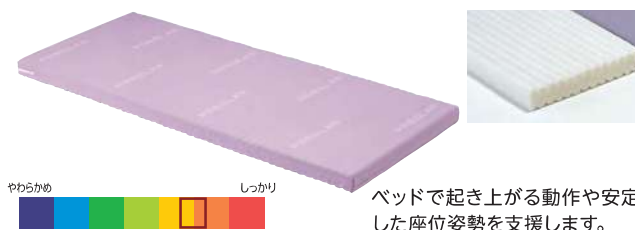

商品名	商品番号	商品コード
91cm幅 レギュラー	12-0104-1	00170-000159
91cm幅 ミニ	12-5102-1	00170-000286
サイズ: 幅 91 × 全長 191 (ミニ 180) × 厚さ 8cm		
商品名	商品番号	商品コード
83cm幅 レギュラー	12-0103-1	00170-000142
83cm幅 ミニ	12-0105-1	00170-000285
サイズ: 幅 83 × 全長 191 (ミニ 180) × 厚さ 8cm		
材質/カバー、マット: ポリエステル		
ご利用者負担額 (1割)	<b>200</b> 円	(2割) <b>400</b> 円 (3割) <b>600</b> 円
		月額レンタル料金 <b>2,000</b> 円

情報



商品名	商品番号	商品コード
91cm幅 レギュラー	12-5735-1	00614-000006
サイズ: 幅 91 × 全長 191 × 厚さ 8cm		
商品名	商品番号	商品コード
91cm幅 ショート	12-5737-1	00614-000006
サイズ: 幅 91 × 全長 181 × 厚さ 8cm		
商品名	商品番号	商品コード
83cm幅 レギュラー	12-5736-1	00614-000006
サイズ: 幅 83 × 全長 191 × 厚さ 8cm 材質/カバー、マット: ポリエステル 抗菌防臭加工、防炎加工のカバー		
ご利用者負担額 (1割)	<b>200</b> 円	(2割) <b>400</b> 円 (3割) <b>600</b> 円
		月額レンタル料金 <b>2,000</b> 円



# ベッド・ベッド付属品

## エバーフィットC3マットレス 通気

### パラマウントベッド

快適性と利便性を両立させたマットレス。

材質/中身：ポリエステル・ポリウレタン（難燃）  
側地：（ソフトフィット面）ポリエステル 100%（抗菌・防カビ・難燃・消臭）  
（ハードフィット面）ポリエステル 100%（抗菌・防カビ・難燃）

厚さ  
10  
cm

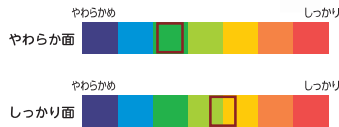

床ずれ  
防止用具

体位  
変換器

認知症  
老人徘徊  
感知機器

手すり

歩行  
補助杖

歩行器

車椅子・  
車椅子  
付属品

スロープ

移動用  
リフト・  
つり具

介護保険  
購入  
対象品

販売品

情報

### 体圧分散性

さらに体圧分散性を高め、床ずれ防止をサポート  
ソフトフィット面上層に、旧エバーフィットマットレスよりもやわらかい素材を採用し、身体とマットレスの接触面積を広くすることで、体圧分散性を向上させています。ハードフィット面もクッション材を変更することで、体圧分散性を高めています。

### 動きやすさ

新開発「ムーブサポートフォーム」の採用により、動きやすさが向上  
人の身体のやわらかさに近いため、力が伝わりやすく、寝返りなどの動作がおこな  
いやすい旧エバーフィットマットレスの特性を継承しながら、より反発性の高い「ム  
ーブサポートフォーム」を使用することで、ハードフィット面だけでなくソフトフィ  
ット面の動きやすさを向上させました。

### 背あげ・膝あげへの追従性を向上させる

#### カーブフィットライン

ベッドの動きに合わせて曲がる部分には直線上のスリットを設けています。またサ  
イドエッジにもスリット（カッティング）加工を施しています。これらの加工により  
マットレスの屈曲性を高めてベッドへの追従性を向上させることで、背あげに伴う圧  
迫感と姿勢の崩れを抑えます。

### 安定性を高めるために、両サイドにはかための素材を使用

端座位をとるときや移乗するときに姿勢が安定しやすいように、マットレスの両サ  
イドにはかための素材を使用しています。また、従来よりサイドエッジの幅を広げて、  
安定性を高められるよう配慮した設計です。

商品名	商品番号	商品コード
91cm幅 レギュラー	12-6105-1	00170-001042
サイズ：幅91×全長191×厚さ10cm		
ご利用者 (1割) 負担額	300円 (2割) 600円 (3割) 900円	月額レンタル料金 3,000円
商品名	商品番号	商品コード
91cm幅 ミニ	12-6106-1	00170-001043
サイズ：幅91×全長180×厚さ10cm		
ご利用者 (1割) 負担額	300円 (2割) 600円 (3割) 900円	月額レンタル料金 3,000円

商品名	商品番号	商品コード
83cm幅 レギュラー	12-6107-1	00170-001044
サイズ：幅83×全長191×厚さ10cm		
ご利用者 (1割) 負担額	300円 (2割) 600円 (3割) 900円	月額レンタル料金 3,000円
商品名	商品番号	商品コード
83cm幅 ミニ	12-6108-1	00170-001045
サイズ：幅83×全長180×厚さ10cm		
ご利用者 (1割) 負担額	300円 (2割) 600円 (3割) 900円	月額レンタル料金 3,000円

## アルファプラすくっとRe 通気

厚さ  
8  
cm

### タイカ

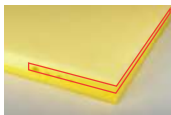

高硬度ウレタンフォームで  
安定感を確保



商品名	商品番号	商品コード
91cm幅 レギュラー	12-5986-1	00563-000108
91cm幅 ショート	12-5987-1	00563-000109
サイズ：幅91×全長191（ショート180）×厚さ8cm		
商品名	商品番号	商品コード
83cm幅 レギュラー	12-5984-1	00563-000106
83cm幅 ショート	12-5985-1	00563-000107
サイズ：幅83×全長191（ショート180）×厚さ8cm		
材質/カバー：ポリエステル マット：ポリウレタンフォーム		
ご利用者 (1割) 負担額	300円 (2割) 600円 (3割) 900円	月額レンタル料金 3,000円

## ストレッチスリムマットレス 通気

厚さ  
7  
cm

### パラマウントベッド

マットレスが伸びて、背上げに伴う身体のずれを軽減します。  
薄型・軽量マットレスで、高い機能性と快適なクッション性を両立しました。



商品名	商品番号	商品コード
91cm幅 レギュラー	12-5866-1	00170-000745
91cm幅 ミニ	12-5867-1	00170-000746
サイズ：幅91×全長191（ミニ180）×厚さ7cm		
商品名	商品番号	商品コード
83cm幅 レギュラー	12-5868-1	00170-000747
83cm幅 ミニ	12-5869-1	00170-000748
サイズ：幅83×全長191（ミニ180）×厚さ7cm		
材質/中材：ポリエステル、ウレタンフォーム（難燃）側地：ポリエステル（抗菌・防カビ・難燃）		
ご利用者 (1割) 負担額	200円 (2割) 400円 (3割) 600円	月額レンタル料金 2,000円

税込価格で表記しています。( **非課税** ※非課税と表記のない商品に限る) **単位:CM**

サービスコード/特殊寝台 介護給付:171003 予防給付:671003/特殊寝台付属品 介護給付:171004 予防給付:671004

ベッド・  
ベッド  
付属品

## テルサ 防水タイプ

モルテン



●マットレス内部は3つのインナーマットから構成されており、【やわらか面】と【しっかり面】を部分的に組み合わせ、異なる質感を選ぶことが可能。(部分交換)

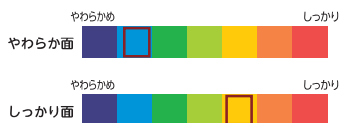

材質/マット:ウレタンフォーム、  
ポリエステル繊維  
カバー:(表側)ウレタン合皮  
(内側)ポリエステル

厚さ  
12  
cm

商品名	商品番号	商品コード
91cm幅 レギュラー	12-5952-1	00054-000204
サイズ:幅91×全長191×厚さ12cm		
ご利用者負担額 (1割)	250円 (2割) 500円 (3割) 750円	月額レンタル料金 2,500円
商品名	商品番号	商品コード
91cm幅 ショート	12-5954-1	00054-000207
サイズ:幅91×全長180×厚さ12cm		
ご利用者負担額 (1割)	250円 (2割) 500円 (3割) 750円	月額レンタル料金 2,500円
商品名	商品番号	商品コード
83cm幅 レギュラー	12-5953-1	00054-000203
サイズ:幅83×全長191×厚さ12cm		
ご利用者負担額 (1割)	250円 (2割) 500円 (3割) 750円	月額レンタル料金 2,500円
商品名	商品番号	商品コード
83cm幅 ショート	12-5955-1	00054-000206
サイズ:幅83×全長180×厚さ12cm		
ご利用者負担額 (1割)	250円 (2割) 500円 (3割) 750円	月額レンタル料金 2,500円

床ずれ  
防止用具

体位  
変換器

認知症  
老人徘徊  
感知機器

手すり

## ストレッチフィットマットレス 清拭

パラマウントベッド

マットレスが伸びて、背上げに伴う身体のずれを軽減します。プロファイル加工を施したウレタンフォームのトップクッションが、身体の一部にかかる圧力を効果的に分散します。



材質/中材:ポリエステル、ウレタンフォーム(難燃)  
側地:ポリエステル、ポリウレタン(抗菌・防カビ、難燃)

厚さ  
9  
cm

商品名	商品番号	商品コード
91cm幅 レギュラー	12-5870-1	00170-000730
サイズ:幅91×全長191×厚さ9cm		
ご利用者負担額 (1割)	280円 (2割) 560円 (3割) 840円	月額レンタル料金 2,800円
商品名	商品番号	商品コード
91cm幅 ミニ	12-5871-1	00170-000731
サイズ:幅91×全長180×厚さ9cm		
ご利用者負担額 (1割)	280円 (2割) 560円 (3割) 840円	月額レンタル料金 2,800円
商品名	商品番号	商品コード
83cm幅 レギュラー	12-5872-1	00170-000732
サイズ:幅83×全長191×厚さ9cm		
ご利用者負担額 (1割)	280円 (2割) 560円 (3割) 840円	月額レンタル料金 2,800円
商品名	商品番号	商品コード
83cm幅 ミニ	12-5873-1	00170-000733
サイズ:幅83×全長180×厚さ9cm		
ご利用者負担額 (1割)	280円 (2割) 560円 (3割) 840円	月額レンタル料金 2,800円

歩行  
補助杖

歩行器

車椅子・  
車椅子  
付属品

スロープ

移動用  
リフト・  
つり具

## アルファプラすくっと防水

タイカ

撥水/防水カバータイプ。両端に高硬度ウレタンを使用し、立ち上がり、起き上がり動作を助けます。中央部はソフトな寝心地、両端は硬く立ち上がりをサポートします。

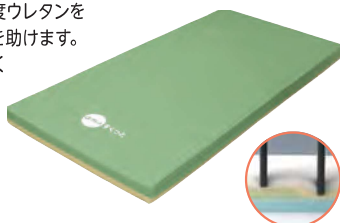

厚さ  
9  
cm

商品名	商品番号	商品コード
91cm幅 レギュラー	12-5627-1	00563-000024
91cm幅 ショート	12-5628-1	00563-000023
サイズ:幅91×全長191(ショート180)×厚さ9cm		
商品名	商品番号	商品コード
83cm幅 レギュラー	12-5625-1	00563-000026
83cm幅 ショート	12-5626-1	00563-000025
サイズ:幅83×長さ191(ショート180)×厚さ9cm		
材質/カバー:(表地)ポリエステル、(裏地)ポリウレタン、マット:アルファゲル、ポリウレタンフォーム		
ご利用者負担額 (1割)	300円 (2割) 600円 (3割) 900円	月額レンタル料金 3,000円

## ストレッチスリムマットレス 清拭

パラマウントベッド

マットレスが伸びて、背上げに伴う身体のずれを軽減します。薄型・軽量マットレスで、高い機能性と快適なクッション性を両立しました。



厚さ  
7  
cm

商品名	商品番号	商品コード
91cm幅 レギュラー	12-5862-1	00170-000740
91cm幅 ミニ	12-5863-1	00170-000741
サイズ:幅91×全長191(ミニ180)×厚さ7cm		
商品名	商品番号	商品コード
83cm幅 レギュラー	12-5864-1	00170-000742
83cm幅 ミニ	12-5865-1	00170-000743
サイズ:幅83×全長191(ミニ180)×厚さ7cm		
材質/カバー:ポリエステル、ポリウレタン、マット:ウレタンフォーム・ポリエステル		
ご利用者負担額 (1割)	200円 (2割) 400円 (3割) 600円	月額レンタル料金 2,000円

介護保険  
購入  
対象品

販売品

情報